

Компрессор Xiaomi 70mai Midrive TP03

руководство пользователя

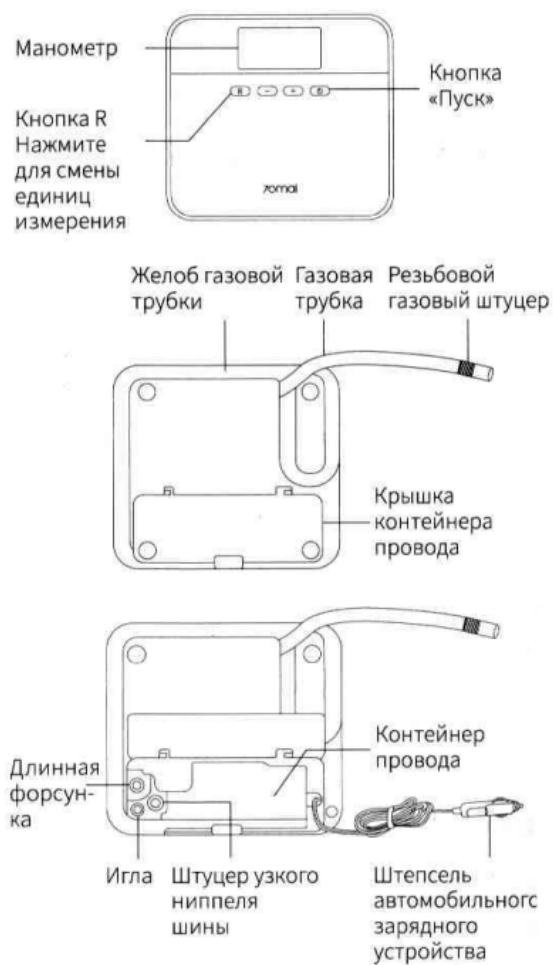

Внимательно прочитайте данное руководство перед использованием устройства и храните его в надежном месте.

Общие сведения об устройстве



Примечания: изделие, вспомогательные принадлежности и прочие изображения в данном руководстве представляют собой схематические иллюстрации и служат лишь для справочных целей. Изделие может быть обновлено или модифицировано и может выглядеть отличным от схематической иллюстрации. Руководствуйтесь фактическим изделием

Использование устройства

1. Включение/выключение устройства

Подключите автомобильное зарядное устройство к автомобильной розетке («прикуривателю»). Включите двигатель. Устройство автоматически включится, как только начнет получать питание от двигателя.

Устройство автоматически выключается при извлечении автомобильного зарядного устройства из автомобильной розетки или при выключении двигателя.

2. Подсоединение воздушной трубки

Подсоединение устройства к шине внедорожника, кроссовера, седана, мотоцикла и к другим видам шин

Подсоедините газовую трубку непосредственно к шине путем навинчивания резьбового газового штуцера на форсунку шины.

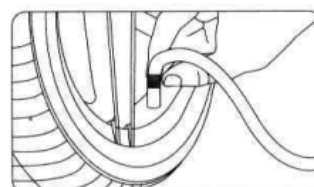

Подсоединение устройства к надувной лодке, надувной игрушке, надувному матрасу, мячу или другим предметам

Длинная форсунка и игла должны подходить для большинства надувных изделий.

Подсоедините подходящую форсунку к резьбовому штуцеру перед тем, как подсоединить ее к надувному изделию.

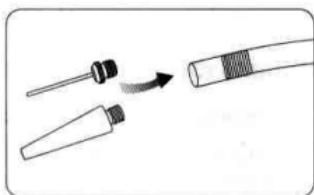

Длинная насадка подходит для пляжных мячей, матрасов и других надувных игрушек, а также для удаления пыли и очистки.

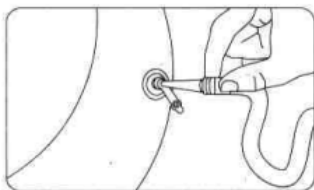

Игла подходит для баскетбольных, футбольных, волейбольных и других мячей.

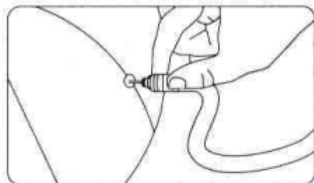

Подсоединение устройства к шине горного велосипеда

Устройство может накачивать шину горного велосипеда с применением штуцера узкого ниппеля шины.

1. Ослабьте винт на газовой насадке шины.

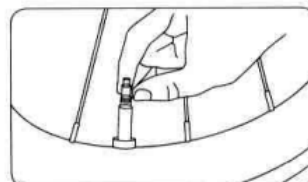

2. Установите штуцер узкого ниппеля шины на резьбовом газовом штуцере и подсоедините газовый штуцер к газовой насадке шины.

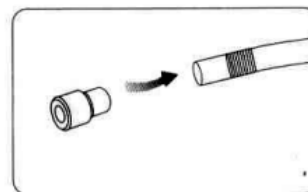

Примечание: После накачки шины закрутите винт форсунки шины на место.

3. Определение давления газа

После подключения воздушной трубки и при включенном устройстве манометр покажет текущее давление в числовом выражении.



4. Установка заданного давления в шинах

Для установки заданного давления в шинах выполните следующие действия.

1. После включения устройства нажмите кнопку «R» для переключения единиц измерения между барами, фунтами на кв. дюйм и килопаскалями.
2. Нажмите и удерживайте кнопку «+» или «-» до тех пор, пока цифры не начнут мигать. Нажимайте кнопку «+» или «-», пока не будет установлено нужное значение. Когда цифры перестанут мигать, установка заданного давления в шинах завершена.

5. Накачка

1. После подсоединения воздушной трубки и при включенном устройстве нажмите кнопку «Пуск», чтобы начать накачку. Если давление в газовом клапане возрастает быстро в течение короткого промежутка времени (80 фунт/кв.дюйм за 3 секунды), это означает, что поток воздуха заблокирован. Немедленно отключите питание, отсоедините вращательную насадку от форсунки шины и подсоедините заново газовую трубку.
2. Когда давление воздуха достигнет заданного значения давления в шинах, насос перестанет работать. Операция накачки завершена.
3. Извлеките автомобильное зарядное устройство из гнезда розетки, и устройство автоматически выключится.

6. Упаковка устройства

После использования устройства уложите кабель питания и газовую трубку в контейнер провода с тыльной стороны устройства.

Намотайте газовую трубку вокруг обмоточной колонки один раз, после достижения начальной точки, повторите намотку еще раз вокруг обмоточной колонки, а затем упакуйте ее в нижнюю коробку с проволокой вдоль паза газовой трубки. Закройте крышку контейнера провода.

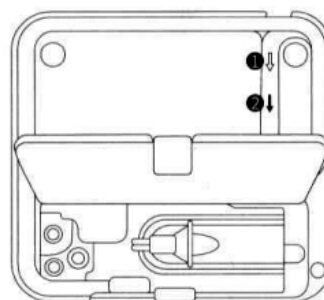

Проверка давления воздуха

В целях безопасности сначала проверьте давление воздуха в надуваемом объекте. Это предотвратит риск получения травм, вызванных чрезмерным надуванием объекта.

Шины

Диапазон рабочего давления указан на внутренней стороне шины велосипеда или мотоцикла. Инструкции по давлению в шинах автомобиля находятся внутри двери со стороны водительского сиденья.

Значение давления воздуха зависит от нагрузки. Для получения дополнительной информации о давлении в шинах обратитесь к руководству по эксплуатации автомобиля.

Мячи

Рабочее давление указано рядом с отверстием для сопла футбольного, баскетбольного, волейбольного или другого мяча.

Обычное рекомендуемое давление воздуха

Надуваемый объект	Классификация	Диапазон рекомендуемого давления (фунт/кв.дюйм)
Автомобили	Седаны, кроссоверы, коммерческие автомобили, внедорожники	30~50
Мотоциклы	Мотоциклы, электромотоциклы, электровелосипеды	25~45
Мячи	Футбольный, баскетбольный, волейбольный	7~8
Велосипед	Горный велосипед, велосипед	30~65

Примечание: $1\text{kg/cm}^2 \approx 1\text{bar} \approx 100\text{kPa} \approx 14.5\text{psi}$

Меры предосторожности

Во избежание повреждения устройства следуйте приведенным ниже инструкциям:

1. При накачивании соблюдайте инструкции руководства по давлению. Чтобы избежать несчастного случая, не перекачивайте объект.
2. Не оставляйте устройство работать без присмотра. Отключайте питание, когда устройство не используется.
3. Не используйте устройство вблизи взрывоопасных веществ, таких как бензин.
4. Это устройство может работать непрерывно. Однако при высоких температурах окружающей среды сократите время работы, чтобы продлить срок службы устройства.