

Dreame Cordless Vacuum Cleaner User Manual

dreame



Dreame Cordless Vacuum Cleaner User Manual	1
Merci d' avoir choisi L' aspirateur Sans Fil Dreame	13
Dreame Bedienungsanleitung für kabellosenStaubsauger	26
Приятного пользования! Беспроводной пылесос Dreame	38
Benvenuto in Dreame - aspirapolvere senza fili	52
Manual de usuario de la aspiradora inalámbrica Dreame	64
שואב אבק נטען Dreame מדריך למשתמש	76
ترحيب المستخدمين Dreame مكنسة كهربائية لاسلكية	90

Safety Instructions

To prevent accidents including electric shock or fire caused by improper use, please read this manual carefully before use and retain it for future reference.

Warning

This product can be used by children aged from 8 years and above and persons with physical, sensory, intellectual deficiencies, or limited experience or knowledge under the supervision of a parent or guardian to ensure safe operation and to avoid any risk of hazards. Cleaning and maintenance shall not be made by children without supervision.

The vacuum cleaner is not a toy. Children shall not play with or operate this product. Please exercise caution when using the vacuum cleaner near children. Do not allow children to clean or maintain the vacuum cleaner unless supervised by a parent or guardian.

Do not use the vacuum cleaner outdoors or on wet surfaces. Only use the vacuum cleaner on dry indoor surfaces. Do not touch the plug or any part of the vacuum cleaner with wet hands.

To reduce the risk of fire, explosion, or injury, check to make sure the lithium battery and charging adapter are undamaged before use. Do not use the vacuum cleaner if either the lithium battery or charger is damaged.

The soft roller nozzle, mini-motorized nozzle, battery, metal connector pin, and vacuum cleaner are electrically conductive and should not be immersed in water or other liquid. Make sure to dry all filters after cleaning.

Prevent injury caused by moving parts. Turn off the vacuum cleaner before cleaning the soft roller nozzle/mini-motorized nozzle. The soft roller nozzle, dust bin and filter must all be properly installed before using the vacuum cleaner.

Only use the original charging adapter. Never use an unoriginal adapter, as this may cause the lithium battery to catch fire.

Do not use the vacuum cleaner to pick up flammable or combustible liquids, such as gasoline, or bleach, ammonia, drain cleaners or other liquids.

Do not use the vacuum to pick up sharp or hard objects, such as glass, nails, screws, or coins, which may damage the machine. Do not use the vacuum cleaner to pick up drywall particles, ashes like fireplace ash, or smoking or burning materials such as coal, cigarette butts or matches.

Check the area to be cleaned before use. To prevent the openings from being blocked, clear the larger paper, spitball, plastic cloth or sharp objects (such as glass, nails, screws, coins, etc.) and any object which is larger than openings.

Keep hair, loose clothing, fingers and other parts of the body away from the vacuum cleaner's openings and moving parts. Do not point the hose, wand or tools at your eyes or ears or put them in your mouth.

Do not put any object into the vacuum cleaner's openings. Do not use the vacuum cleaner with any opening blocked. Keep free of dust, lint, hair, or other items which may reduce airflow.

Do not rest the vacuum cleaner against a chair, table, or other unstable surface, as this may cause damage to the machine or personal injury. If the vacuum cleaner becomes damaged from being knocked over or is otherwise malfunctioning, please contact our authorized service department. Never attempt to disassemble the device on your own.

All instructions in the manual for recharging the battery must be strictly followed. Failure to properly charge the battery within the specified temperature range could damage the battery.

Please be extra careful when using the vacuum cleaner to clean stairs.

Make sure the vacuum cleaner is unplugged when not used for extended periods as well as prior to performing any maintenance or repairs.

Do not install, charge, or use this product outdoors, in bathrooms, or around a pool.

Fire Hazard Warning: Do not apply any type of fragrance to the vacuum cleaner's filter. These types of products are known to contain flammable chemicals which may cause the vacuum cleaner to catch fire.

This product is designed for home use only.

We Dreame Trading (Tianjin) Co., Ltd., hereby, declares that this equipment is in compliance with the applicable Directives and European Norms, and amendments. The full text of the EU declaration of conformity is available at the following internet address: www.dreame-technology.com

Product Overview

Part Names

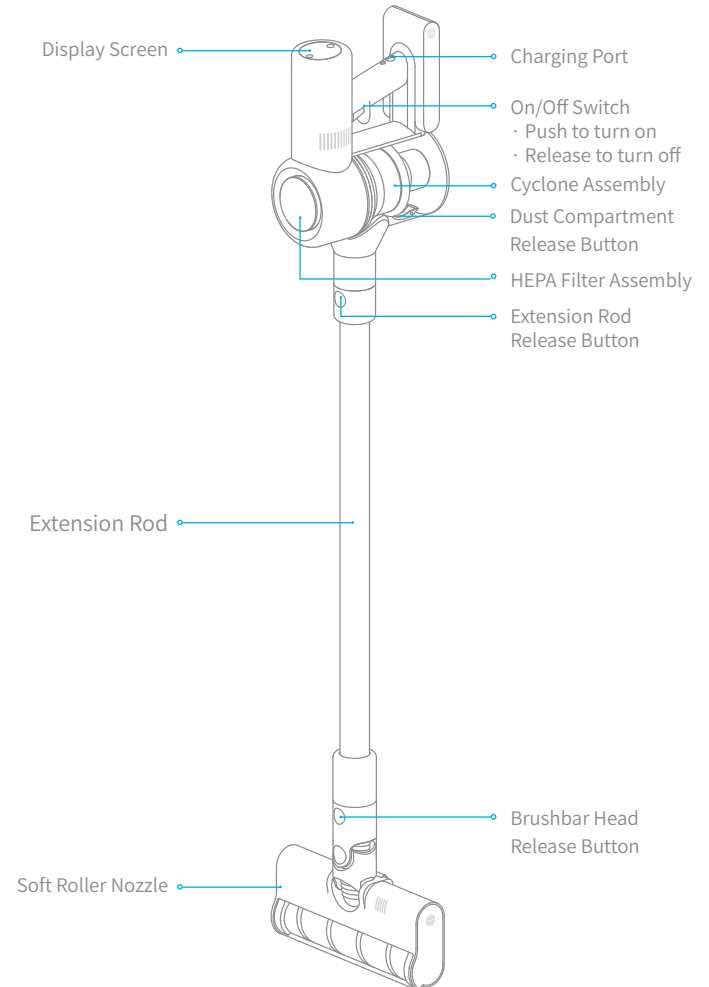

Product Overview

Accessories



Power Adapter



Extension Hose



2-in-1 Crevice Nozzle

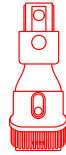

2-in-1 Brush Nozzle



Extension Rod

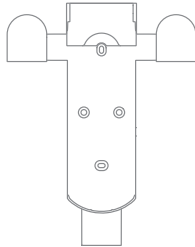

2-in-1 Charging & Storage Mount
(Including screws ×2, wall plugs ×2)

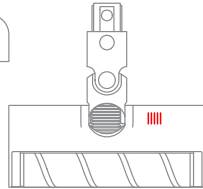

Soft Roller Nozzle

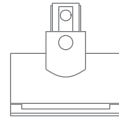

Mini-Motorized Nozzle

Charging

Note:

- Fully charge the vacuum cleaner before using it for the first time. This will take about 4 hours.
- Vacuum cleaner cannot be used while charging.
- Vacuuming at turbo mode for a prolonged period will cause the battery to heat up, which increases charging time. Allow the vacuum cleaner to cool down for 30 minutes before charging it.

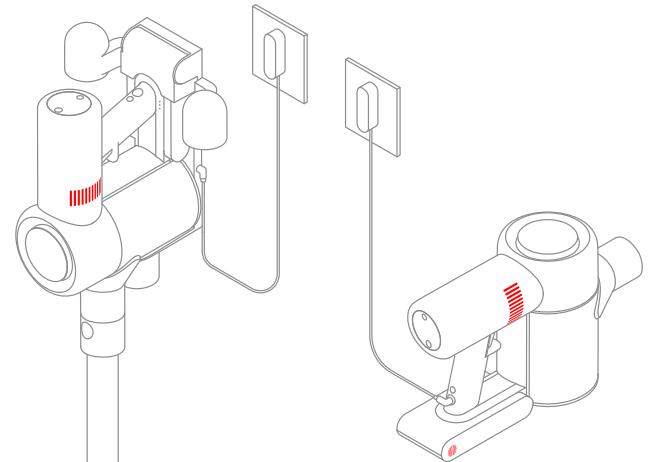

Battery Status Indicator

- ● ☀ Low battery
- ☀ ○ Half battery
- ☀ ○ ○ Nearly full
- ○ ○ Fully charged

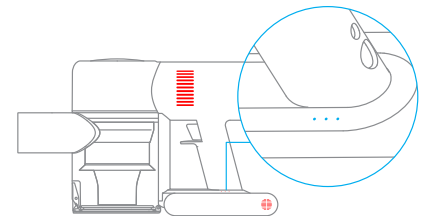

Note:

Once the vacuum cleaner is fully charged, the indicator will turn off after 5 minutes, and the vacuum cleaner will enter the energy-saving mode.

- Off
- ☀ Blinking
- On

How to Use

Function Introduction of Display Screen

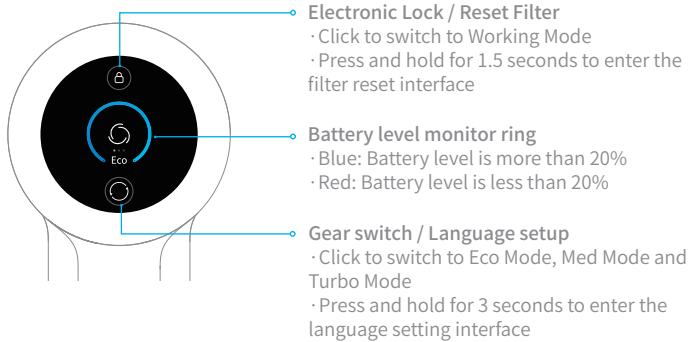

Note: If you need to pay attention to any abnormality during the use of the product, the screen will push a prompt message. You should follow the instructions on the screen to keep the performance normal.

Language Setup

You may set the display prompt language (Simplified English is the default when you start the machine) by the following methods as you need.



- Press and hold for 3 seconds to enter the language selection interface
- Click to scroll through the language list, and select the appropriate language
- Press and hold for 3 seconds to save your setting setting.

Note: If there is no operation for more than 5 seconds, it will automatically exit from the language setting interface, and the display information will be off.

How to Use

Cleaning Mode

There are two working modes for the vacuum cleaner, which can be selected according to your own needs.

Mode 1: Discontinuous Cleaning Mode

Press and hold the switch of the vacuum cleaner to start working, and release it to stop immediately.

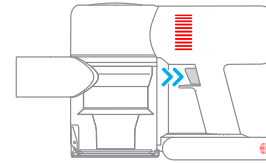

Mode 2: Continuous Cleaning Mode (Electronic lock)

In standby mode, click the electronic lock key to switch to Continuous Cleaning Mode, and then briefly press the switch to make the vacuum cleaner in Continuous Cleaning Mode.

Use the electronic lock to free your finger and avoid finger fatigue caused by holding the switch.

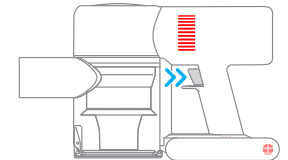

Note:

- In this mode, briefly press the switch to suspend the operation or start again, and the working mode of the vacuum cleaner will not change.
- Click the electronic lock again to quit the Continuous Cleaning Mode.

How to Use

Using Different Attachments

Soft Roller Nozzle

Suitable for vacuuming wood, tile, marble, and other hard floor surfaces as well as for vacuuming up larger pieces of dirt and debris.

The soft roller nozzle can also be directly attached to the vacuum cleaner.

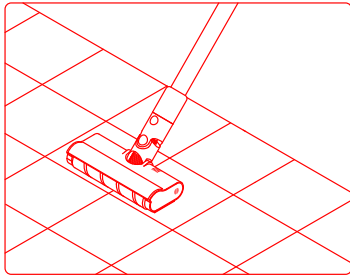

Mini-Motorized Nozzle

Strong vibrations yield deep cleaning action for removing mites and dust from mattresses and fabric surfaces.

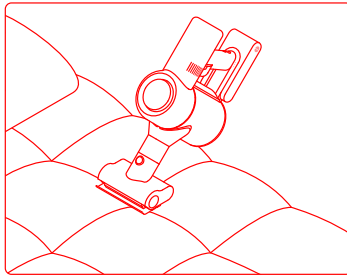

2-in-1 Brush Nozzle

Suitable for vacuuming up dust and mites on beds, sofas, and other furniture fabric.

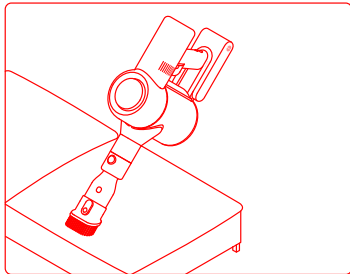

2-in-1 Crevice Nozzle

Suitable for vacuuming cracks, corners of doors and windows, stairs, and other hard-to-reach places.

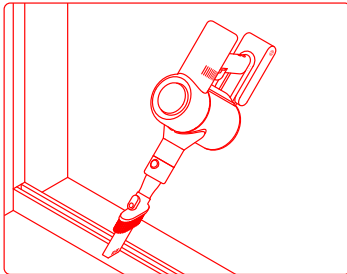

How to Use

Extension Hose

Use for hard-to-reach corner cleaning.

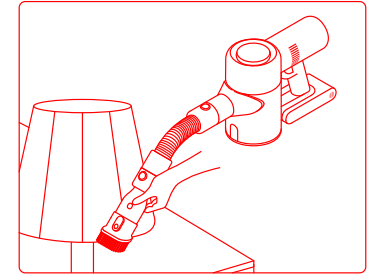
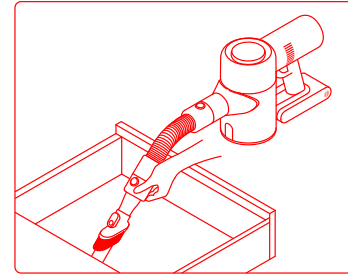

Note:

- If any rotating part becomes stuck, the vacuum cleaner may turn off automatically. Remove any trapped foreign objects, then resume use.
- The vacuum cleaner will automatically shut off if its motor enters overheat protection mode. Wait until the motor's temperature returns to normal before resuming use.

How to Use

If you need to pay attention to any abnormality during the use of the product, the screen will push a prompt message. You should follow the instructions on the screen to keep the performance normal.



Air duct blocked

Check whether the dust compartment, extension rod, and soft roller nozzle are blocked.



Clean the brush

Refer to the maintenance guide [Soft Roller Nozzle] section to clean the fiber material and hairs wrapped around the roller brush.



Replace the filter

Refer to the maintenance guide [Cleaning HEPA Filter] section to remove the filter and replace it.



Reset filter

Press and hold for 5 seconds to enter the filter reset countdown screen. When appears on the screen, it indicates that the reset is successful.



Low battery

Please charge as soon as possible.



The battery runs out

Please charge as soon as possible.



Battery overheating

Please wait and continue to use after motor temperature is normal.



Battery Error

Please contact our after-sales service personnel for maintenance.

Specifications

Vacuum Cleaner			
Model	VN6	Rated Voltage	25.2V ---
Rated Power	450W		
Soft Roller Nozzle		Mini-Motorized Nozzle	
Model	DM001	Model	DM002
Rated Power	40W	Rated Power	20W
Power Adapter			
Model	YLS0241u-x300080(u=A or B,x=E or U)		
Output	30V --- 800mA		
Input	100-240V~, 50/60Hz, 0.8A Max		

This product contains batteries that can only be replaced by qualified technicians or after-sales service.

This product contains batteries that are non-replaceable.

WEEE Information



All products bearing this symbol are waste electrical and electronic equipment (WEEE as in directive 2012/19/EU) which should not be mixed with unsorted household waste. Instead, you should protect human health and the environment by handing over your waste equipment to a designated collection point for the recycling of waste electrical and electronic equipment, appointed by the government or local authorities. Correct disposal and recycling will help prevent potential negative consequences to the environment and human health. Please contact the installer or local authorities for more information about the location as well as terms and conditions of such collection points.

FAQ

If the vacuum cleaner is not working properly, please refer to the troubleshooting table below.

Errors	Possible Causes	Solutions
Vacuum cleaner does not work	Vacuum cleaner is out of battery or low on power	Fully charge the vacuum cleaner, then resume use
	Overheat protection mode triggered by a blockage	Wait until the vacuum cleaner cools down, then reactivate it
	Suction opening or airway passage is blocked	Clear any blockages from suction opening or airway passage
Weak suction force	Dust compartment is full and/or HEPA filter assembly is clogged	Empty the dust compartment and clean the HEPA filter assembly
	Attachment is blocked	Clear any blockages in the attachment
Motor makes a strange noise	Main suction opening or extension rod is blocked	Clear any blockages in main suction opening or extension rod
The first indicator is red after turning on the vacuum cleaner	Battery is damaged	Please contact the after-sales service department for maintenance
The first indicator blinks red after turning on the vacuum cleaner	Power adapter is incompatible	Only use the original power adapter to charge the vacuum cleaner
Battery indicator does not light up while charging	The adapter is not connected to the vacuum cleaner	Make sure the power adapter is plugged in properly
	The battery is fully charged and goes into sleep mode	Vacuum cleaner can be used normally
	If the problem persists after ruling out the above two possibilities	Please contact the after-sales service department for maintenance
Charge slowly	Battery temperature is too low or too high	Wait until the battery's temperature normalizes, then resume use

Consignes de sécurité

Veillez lire attentivement ce manuel avant toute utilisation et le conserver pour pouvoir le consulter ultérieurement afin d'éviter les accidents, notamment les chocs électriques ou les incendies causés par une mauvaise utilisation.

Warning

Ce produit peut être utilisé par des enfants à partir de 8 ans, ainsi que des personnes présentant des déficiences physiques, sensorielles ou intellectuelles, ou dont l'expérience et les connaissances sont limitées sous le contrôle d'un parent ou d'un tuteur pour assurer une utilisation sécurisée et éviter tout danger. Le nettoyage et l'entretien ne doivent pas être effectués par des enfants sans surveillance.

L'aspirateur n'est pas un jouet. Les enfants ne doivent pas jouer avec ce produit ou l'utiliser. Soyez vigilant lorsque vous utilisez ce produit à proximité d'enfants. Les enfants ne sont pas autorisés à nettoyer ou à entretenir l'aspirateur sans la surveillance d'un parent ou d'un adulte.

N'utilisez pas l'aspirateur à l'extérieur sur des surfaces mouillées. Utilisez-le uniquement sur des surfaces sèches à l'intérieur. Ne touchez pas la prise ou toute partie de l'aspirateur avec les mains mouillées.

Vérifiez que la batterie au lithium et l'adaptateur de charge ne sont pas endommagés avant utilisation afin de réduire le risque d'incendie, d'explosion ou de blessure. N'utilisez pas l'aspirateur si l'un de ces éléments est endommagé.

La brosse douce, la batterie, la broche du connecteur métallique et l'aspirateur sont conducteurs et ne doivent pas être immergés dans l'eau ou tout autre liquide. Veillez à sécher tous les filtres après nettoyage.

Mettez l'aspirateur hors tension avant de nettoyer la brosse douce. La brosse douce, le compartiment à poussière et le filtre doivent être convenablement installés avant d'utiliser l'aspirateur.

Utilisez uniquement l'adaptateur de charge d'origine. N'utilisez jamais d'adaptateur d'une autre marque, car la batterie au lithium pourrait prendre feu.

N'utilisez pas l'aspirateur pour aspirer des liquides inflammables ou combustibles, comme de l'essence, ou de l'eau de javel, de l'ammoniac, des nettoyeurs pour canalisations ou tout autre liquide.

N'utilisez pas l'aspirateur pour aspirer des particules de plâtre, des cendres ou des matériaux de combustion ou des substances fumigènes, tels que du charbon, des mégots de cigarette ou des allumettes.

N'utilisez pas l'aspirateur pour aspirer des objets durs ou pointus, comme du verre, des clous, des vis ou des pièces de monnaie sous peine d'endommager l'appareil.

Tenez vos cheveux, tout vêtement ample, vos doigts et toute autre partie du corps éloignés des orifices et des pièces amovibles de l'aspirateur. Ne dirigez pas le

tuyau, le tube ou les accessoires vers vos yeux ou vos oreilles et ne les placez pas dans votre bouche.

Ne placez aucun objet dans les orifices de l'aspirateur. N'utilisez pas l'aspirateur en cas d'obstruction d'un des orifices. Retirez la poussière, les peluches, les cheveux ou tout autre élément susceptible de réduire le flux d'air.

Ne placez pas l'aspirateur contre une chaise, une table ou toute surface instable sous peine d'endommager l'appareil ou de vous blesser. Si l'aspirateur est endommagé ou fonctionne mal en raison d'une chute, contactez notre service après-vente agréé. Ne tentez jamais de démonter l'appareil vous-même.

Toutes les instructions du manuel relatives à la recharge de la batterie doivent être suivies scrupuleusement. Vous pourriez endommager la batterie si vous ne la chargez pas dans la plage de températures spécifiée.

Veillez à débrancher l'aspirateur lorsqu'il n'est pas utilisé pendant une période prolongée ou avant tout entretien ou toute réparation.

Soyez extrêmement vigilant lorsque vous utilisez l'aspirateur pour nettoyer un escalier.

Ce produit ne doit pas être installé, chargé ou utilisé à l'extérieur, dans une salle de bains ou autour d'une piscine.

Avertissement sur le risque d'incendie : N'appliquez aucun parfum dans le filtre de l'aspirateur. L'appareil pourrait prendre feu, car ces types de produits sont connus pour contenir des produits chimiques inflammables.

Ce produit est conçu pour une utilisation domestique uniquement.

Par la présente, nous, Dreame Trading (Tianjin) Co., Ltd., déclarons que cet équipement est conforme aux directives et normes européennes applicables, ainsi qu'à leurs amendements. L'intégralité de la déclaration de conformité pour l'UE est disponible à l'adresse suivante: www.dreame-technology.com

Présentation du produit

Nom des pièces

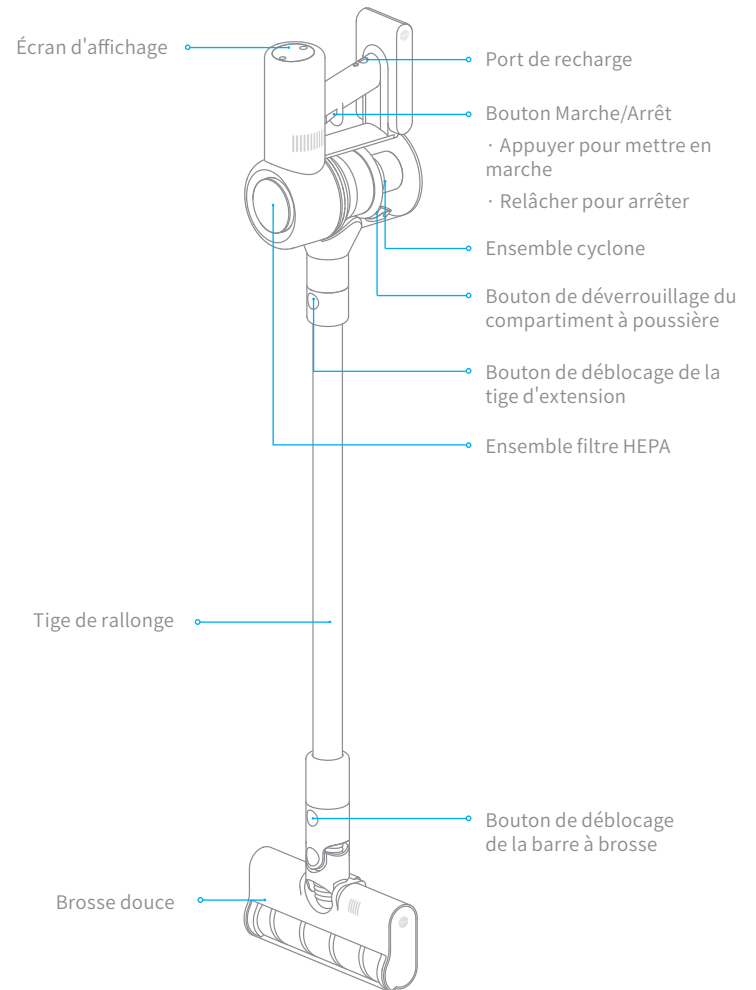

Présentation du produit

Accessoires



Adaptateur secteur



Tuyau souple extensible



Suceur fente 2-en-1

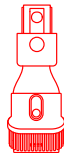

Suceur brosse 2-en-1



Tige de rallonge

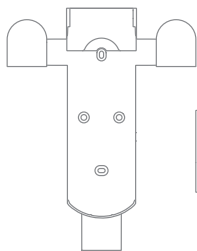

Station de charge et de stockage 2-en-1 (2 vis, 2 prises murales incluses)

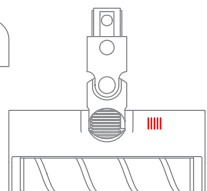

Brosse douce

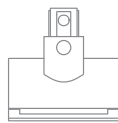

Brosse électrique anti-acariens

Recharge

Remarque :

- Chargez entièrement la batterie de l'aspirateur avant la première utilisation. Cette opération peut prendre environ 4 heures.
- L'aspirateur ne peut pas être utilisé pendant la charge.
- L'aspiration en mode Turbo pendant une période prolongée peut entraîner la surchauffe de la batterie, ce qui augmente le temps de charge. Laissez l'aspirateur refroidir pendant 30 minutes avant de le charger.

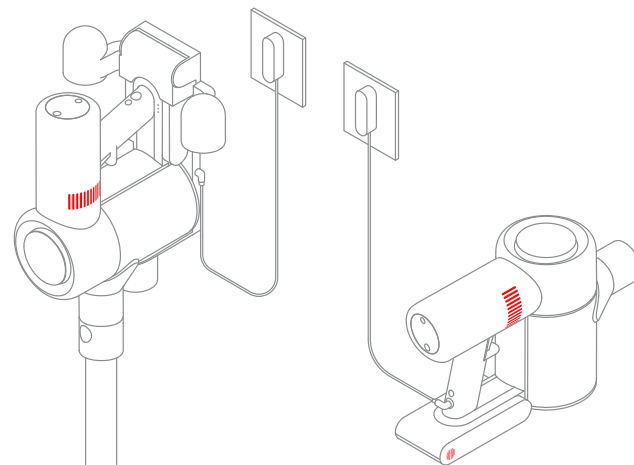

Voyant d'état de la batterie

- ● ☀ Batterie faible
- ☀ ○ Batterie à moitié vide
- ☀ ○ ○ Batterie presque pleine
- ○ ○ Entièrement chargée

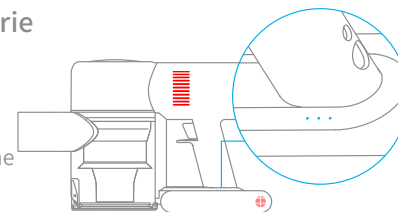

Remarque :

Une fois l'aspirateur entièrement chargé, le voyant s'éteint au bout de 5 minutes et l'appareil passe en mode économie d'énergie.

- Arrêt
- ☀ Clignotant
- Marche

Mode d'utilisation

Fonction introduction de l'écran d'affichage

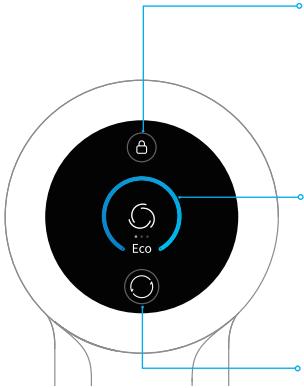

- Vérouillage électronique/Réinitialiser le filtre**
 - Cliquez pour changer de mode de travail
 - Appuyez sur la touche pendant 1,5 seconde pour accéder à l'interface de réinitialisation du filtre
- Anneau de surveillance de la puissance**
 - Bleu: Le niveau de la batterie est supérieur à 20%.
 - Rouge: le niveau de la batterie est inférieur à 20%.
- Commutateur de vitesses /Configuration de la langue**
 - Cliquez pour passer en mode éco, mode Médium, mode turbo
 - Appuyez sur la touche pendant 3 secondes pour entrer dans l'interface de réglage de la langue

Remarque :



si vous devez prêter attention à une anomalie quelconque pendant l'utilisation du produit, l'écran affichera un message d'avertissement. Vous devez suivre les instructions à l'écran pour que les performances restent normales.

Mode d'utilisation

Configuration de la langue

Vous pouvez définir la langue de l'invite d'affichage par les méthodes suivantes selon vos besoins.



- Appuyez sur  et maintenez la touche enfoncée pendant 3 secondes pour entrer dans l'interface de sélection de la langue
- Cliquez sur  pour faire défiler la liste des langues, sélectionnez la langue souhaitée
- Puis appuyez sur  et maintenez la touche enfoncée pendant 3 secondes pour enregistrer votre réglage.

Remarque :

si aucune opération n'est effectuée pendant plus de 5 secondes, l'interface de réglage de la langue sera automatiquement fermée et les informations affichées seront désactivées.

Mode d'utilisation

Mode de nettoyage

Il existe deux modes de fonctionnement pour l'aspirateur, qui peuvent être sélectionnés en fonction de vos propres besoins.

Mode 1 : Mode de nettoyage discontinu

Appuyez et maintenez l'interrupteur de l'aspirateur pour qu'il se mette en marche, et relâchez-le pour qu'il s'arrête immédiatement.

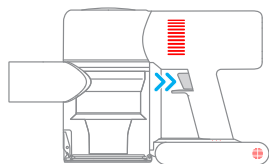

Mode 2 : Mode de nettoyage continu (verrouillage électronique)

En mode veille, cliquez sur la touche de verrouillage électronique pour passer en mode de nettoyage continu, puis appuyez brièvement sur l'interrupteur pour faire passer l'aspirateur en mode de nettoyage continu.

Utilisez le verrouillage électronique pour vous permettre de libérer vos doigts et éviter ainsi la fatigue causée par le maintien de l'interrupteur.

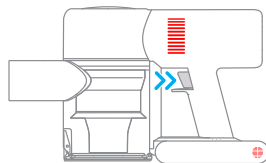

Remarque :

- Dans ce mode, appuyez brièvement sur l'interrupteur pour suspendre le fonctionnement ou démarrer à nouveau, et le mode de fonctionnement de l'aspirateur ne changera pas
- Cliquez à nouveau sur le verrouillage électronique pour quitter le mode de nettoyage continu.

Mode d'utilisation

Utilisation des différents accessoires

Brosse douce

Adaptée à l'aspiration des surfaces dures, telles que le parquet, le carrelage, le marbre, et des salissures et des débris de plus grande taille. La brosse douce peut également être fixée directement à l'aspirateur.

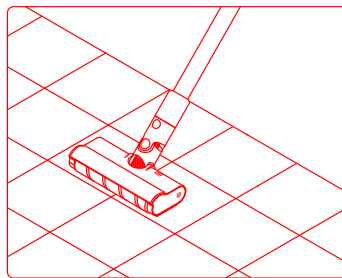

Brosse électrique anti-acariens

Émet de fortes vibrations pour un nettoyage en profondeur afin d'éliminer les acariens et la poussière des matelas et des surfaces en tissu.

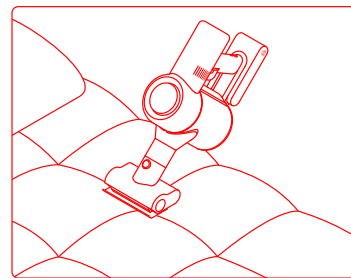

Suceur brosse 2-en-1

Adapté à l'aspiration de la poussière et des acariens sur les lits, les canapés et le mobilier en tissu.

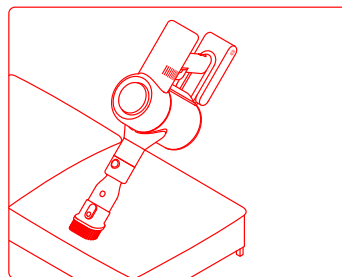

Suceur fente 2-en-1

Adapté à l'aspiration dans les fentes, les coins des portes et fenêtres, les escaliers et tout autre endroit difficile d'accès.

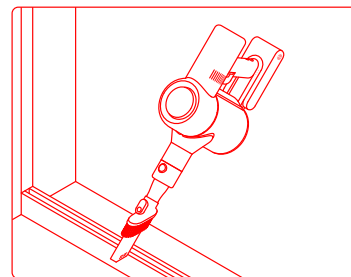

Mode d'utilisation

Tuyau souple extensible

utilisé pour le nettoyage des coins difficiles à atteindre.

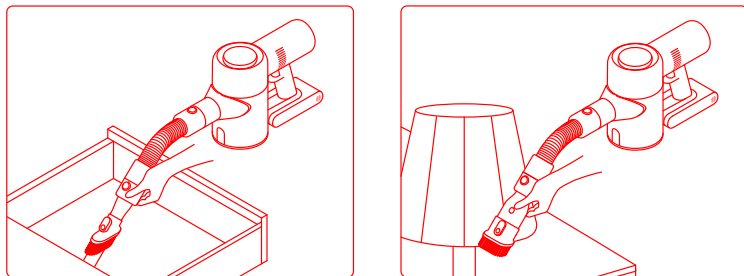

Remarque :

- L'aspirateur peut s'éteindre automatiquement en cas de blocage d'une pièce rotative. Retirez les corps étrangers coincés, puis reprenez l'utilisation.
- L'aspirateur s'éteint automatiquement si le moteur entre en mode de protection contre la surchauffe. Attendez que la température du moteur redevienne normale avant de reprendre l'utilisation de l'appareil.

Mode d'utilisation

Remarque : si vous devez prêter attention à une anomalie quelconque pendant l'utilisation du produit, l'écran affichera un message d'avertissement. Vous devez suivre les instructions à l'écran pour que les performances restent normales.



Conduit d'air bloqué

vérifiez si le compartiment à poussière, la rallonge et la buse du rouleau souple sont bloqués.



Nettoyer la brosse

reportez-vous à la section du manuel d'entretien [Soft Roller Nozzle] (Buse à rouleau souple) pour nettoyer les fibres et les poils enroulés autour de la brosse à roulette.



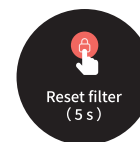

Remplacer le filtre

reportez-vous à la section du manuel d'entretien [Nettoyage du filtre HEPA] pour retirer le filtre et le remplacer.



Reset filter (5 s)

appuyez sur  pendant 5 secondes pour entrer dans l'écran de compte à rebours de la réinitialisation du filtre. Lorsque  apparaît à l'écran, cela indique que la réinitialisation est réussie.



Pile Faible

Veillez recharger la batterie dès que possible.



La batterie est déchargée

Veillez la recharger dès que possible.



Surchauffe de la batterie

veuillez patienter et continuer à utiliser le moteur une fois que sa température est normale.



veuillez contacter notre personnel du service après-vente pour l'entretien.

Spécifications

L'aspirateur			
Modèle	VVN6	Tension nominale	25.2V ===
Puissance nominale	450W		
Brosse douce		Brosse électrique anti-acariens	
Modèle	DM001	Modèle	DM002
Puissance nominale	40W	Puissance nominale	20W
Adaptateur secteur			
Modèle	YLS0241u-x300080(u=A or B,x=E or U)		
Entrée nominale	100-240V ~,50/60 Hz ,0.8 A Max		
Sortie nominale	30 V === 800m A		

Ce produit contient des batteries uniquement remplaçables par des techniciens qualifiés ou le service après-vente.

Ce produit contient des batteries non remplaçables.

Par la présente, nous, Dreame Technology (Tianjin) Limited, déclarons que cet équipement est conforme aux directives et normes européennes applicables, ainsi qu'à leurs amendements. L'intégralité de la déclaration de conformité pour l'UE est disponible à l'adresse suivante : www.dreame.tech

Informations DEEE



Tous les produits portant ce symbole deviennent des déchets d'équipements électriques et électroniques (DEEE dans la Directive européenne 2012/19/UE) qui ne doivent pas être mélangés aux déchets ménagers non triés. Vous devez contribuer à la protection de l'environnement et de la santé humaine en apportant l'équipement usagé à un point de collecte dédié au recyclage des équipements électriques et électroniques, agréé par le gouvernement ou les autorités locales. Le recyclage et la destruction appropriés permettront d'éviter tout impact potentiellement négatif sur l'environnement et la santé humaine. Contactez l'installateur ou les autorités locales pour obtenir plus d'informations concernant l'emplacement ainsi que les conditions d'utilisation de ce type de point de collecte.

FAQ

En cas de dysfonctionnement de l'aspirateur, consultez le tableau ci-dessous.

Erreurs	Causes possibles	Solutions
L'aspirateur ne fonctionne pas.	La batterie de l'aspirateur est déchargée ou faiblement chargée.	Rechargez complètement l'aspirateur avant de commencer à le réutiliser.
	Déclenchement du mode Protection suite à une obstruction.	Attendez que l'aspirateur refroidisse, puis réactivez-le.
	L'orifice d'aspiration ou le passage d'air est obstrué.	Retirez les débris susceptibles de bloquer l'orifice d'aspiration ou le passage de l'air.
Réduction de la puissance d'aspiration.	Le compartiment à poussière est rempli et/ou l'ensemble filtre HEPA est obstrué.	Videz le compartiment à poussière et nettoyez l'ensemble filtre HEPA.
	L'accessoire est obstrué.	Retirez les débris susceptibles d'obstruer l'accessoire.
Le moteur fait un bruit anormal.	L'orifice d'aspiration principal ou la tige de rallonge est obstruée.	Retirez les débris susceptibles de bloquer l'orifice d'aspiration principal ou la tige de rallonge.
Le premier voyant est rouge après la mise sous tension de l'aspirateur.	La batterie est déchargée.	Contactez le service après-vente pour maintenance.
Le premier voyant clignote en rouge après la mise sous tension de l'aspirateur.	L'adaptateur secteur est incompatible.	Utilisez uniquement l'adaptateur secteur d'origine pour recharger l'aspirateur.
Le voyant de la batterie ne s'allume pas lors de la recharge.	L'adaptateur secteur n'est pas connecté à l'aspirateur.	Assurez-vous que l'adaptateur secteur est correctement branché.
	La batterie est complètement chargée et est passée en mode veille.	Elle peut être utilisée normalement.
	Si le problème persiste après avoir éliminé les deux possibilités ci-dessus,	Contactez le service après-vente pour maintenance.
La recharge s'effectue lentement.	La température de la batterie est trop faible ou trop élevée.	Attendez que la température de la batterie redevienne normale, puis recommencez à l'utiliser.

Sicherheitshinweise

Um zu vermeiden, dass es durch unsachgemäße Benutzung zu Stromschlägen oder Bränden kommt, sollten Sie dieses Handbuch vor der Benutzung sorgfältig durchlesen und es aufbewahren, um künftig nachschlagen zu können.

Warnung

Dieses Produkt kann von Kindern im Alter ab acht Jahren und von Personen mit physischen, sensorischen und intellektuellen Einschränkungen oder begrenzter Erfahrung oder Wissen benutzt werden, dies muss jedoch unter Aufsicht von Eltern oder einer Aufsichtsperson erfolgen, um einen sicheren Betrieb zu gewährleisten und Gefahren auszuschließen. Eine Wartung und Reinigung darf durch Kinder nur unter Aufsicht erfolgen.

Der Staubsauger ist kein Spielzeug. Kinder dürfen mit dem Produkt nicht spielen oder es benutzen. Seien Sie bei der Benutzung des Staubsaugers in der Nähe von Kindern bitte vorsichtig. Gestatten Sie es Kindern keinesfalls, den Staubsauger zu reinigen oder zu warten, außer unter Aufsicht eines Elternteils oder Vormunds.

Der Staubsauger darf nicht im Freien oder auf nassen Oberflächen benutzt werden. Der Staubsauger darf nicht mit nassen Händen berührt werden.

Um das Risiko von Bränden, Explosionen und Verletzungen zu mindern, prüfen Sie vor der Benutzung bitte den Lithium-Akku und das Ladegerät auf Beschädigungen. Der Staubsauger darf nicht benutzt werden, wenn der Lithium-Akku oder das Ladegerät beschädigt ist.

Die weiche Bürstenrolle, der Akku, der Metall-Verbindungstift und der Staubsauger können Strom leiten und sollten nicht in Wasser oder andere Flüssigkeiten getaucht werden. Bitte achten Sie darauf, dass alle Filter nach der Reinigung getrocknet werden.

Um Verletzungen durch bewegliche Teile zu vermeiden, müssen Sie den Staubsauger vor der Reinigung der weichen Bürstenrolle abschalten. Vor der Benutzung des Staubsaugers müssen die weiche Bürstenrolle, der Staubbehälter und der Filter korrekt installiert werden.

Benutzen Sie ausschließlich das Original-Ladegerät. Die Benutzung eines nicht originalen Ladegerätes kann zu einer Entzündung des Lithium-Akkus führen.

Der Staubsauger darf nicht benutzt werden, um brennbare oder entzündliche Flüssigkeiten wie Benzin, Bleiche, Ammoniak, Abflussreiniger oder andere Flüssigkeiten aufzusaugen.

Der Staubsauger darf nicht benutzt werden, um Rigidspartikel, Asche (z. B. Kaminasche) oder Rauch- oder Brennmaterialien wie Kohle, Zigarettenstummel oder Streichhölzer aufzusaugen.

Der Staubsauger darf nicht benutzt werden, um scharfe oder harte Objekte wie Glas, Nägel, Schrauben oder Münzen aufzusaugen, da dies zu Schäden am Gerät führen kann.

Halten Sie Haare, lose Kleidung, Finger und andere Körperteile von den Öffnungen des Staubsaugers und den beweglichen Teilen fern. Der Schlauch, das Rohr und das

Werkzeug dürfen nicht auf Augen oder Ohren gerichtet werden oder in den Mund genommen werden.

Stecken Sie keine Gegenstände in die Öffnungen des Staubsaugers. Der Staubsauger darf nicht genutzt werden, wenn eine Öffnung blockiert ist. Er muss frei von Staub, Flusen, Haaren und anderen Gegenständen gehalten werden, die den Luftstrom behindern könnten. nicht genutzt werden, wenn eine Öffnung blockiert ist. Er muss frei von Staub, Flusen, Haaren und anderen Gegenständen gehalten werden, die den Luftstrom behindern könnten.

Lehnen Sie den Staubsauger nicht gegen Stühle, Tische oder andere instabile Flächen, da dies zu Schäden am Gerät oder Verletzungen führen kann. Falls der Staubsauger durch Umkippen beschädigt wird oder sonst defekt ist, wenden Sie sich bitte an unsere autorisierte Serviceabteilung. Versuchen Sie nie, das Gerät selbst zu zerlegen.

Beim Aufladen des Akkus sind alle Anweisungen in dieser Anleitung strikt zu befolgen. Wenn bei der Aufladung des Akkus der angegebene Temperaturbereich nicht eingehalten wird, kann der Akku beschädigt werden.

Stellen Sie sicher, dass der Staubsauger nicht mit dem Stromnetz verbunden ist, wenn Sie ihn über längere Zeit nicht benutzen. Der Staubsauger muss außerdem vom Stromnetz getrennt werden, bevor Wartungs- und Reparaturarbeiten erfolgen.

Bitte seien Sie besonders vorsichtig, wenn Sie den Staubsauger zur Treppenreinigung verwenden.

Dieses Produkt darf nicht im Freien, in Badezimmern oder in der Nähe eines Schwimmbekens benutzt, installiert oder geladen werden.

Warnung vor Brandgefahr: auf den Filter dürfen keinesfalls Duftstoffe jeglicher Art aufgetragen werden. Diese Art von Produkten enthält häufig brennbare Chemikalien, die dazu führen könnten, dass das Gerät Feuer fängt.

Das Produkt ist nur für den Heimgebrauch bestimmt.

Wir, Dreame Trading (Tianjin) Co., Ltd. bestätigen hiermit, dass dieses Gerät mit geltenden Verordnungen und europäischen Normen sowie etwaigen Ergänzungen in Einklang steht. Der vollständige Wortlaut der EU-Konformitätserklärung ist unter der folgenden Internetadresse abrufbar:

www.dreame-technology.com

Produktüberblick

Teilebezeichnung

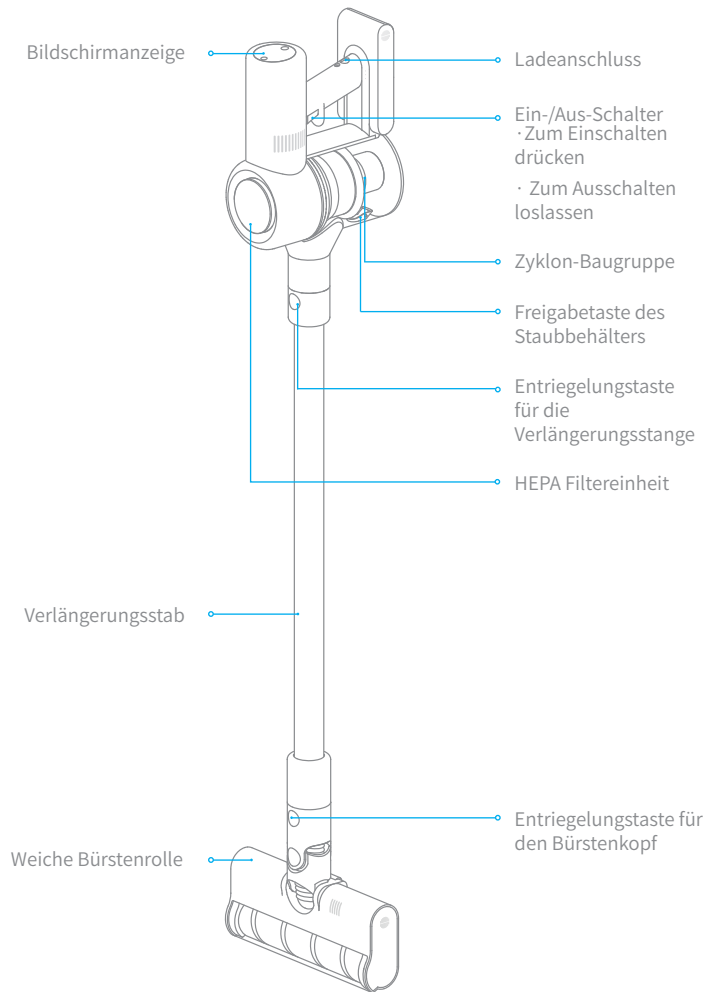

Produktüberblick

Zubehör

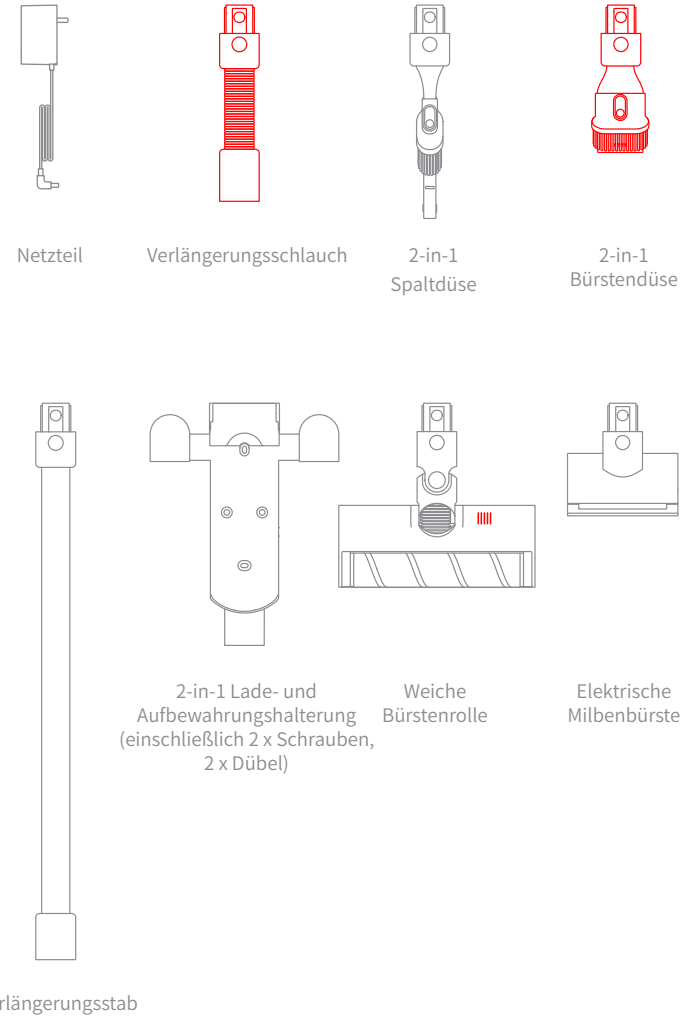

Aufladen

Hinweis:

- Laden Sie den Staubsauger vor dem ersten Einsatz bitte vollständig auf. Das nimmt etwa 4 Stunden in Anspruch.
- Der Staubsauger kann während des Ladens nicht benutzt werden.
- Wenn Sie über längere Zeit im Turbomodus Staub saugen, kann dies zur Erhitzung des Akkus führen, was eine längere Ladezeit zur Folge hat. Lassen Sie daher den Staubsauger vor dem Aufladen 30 Minuten abkühlen.

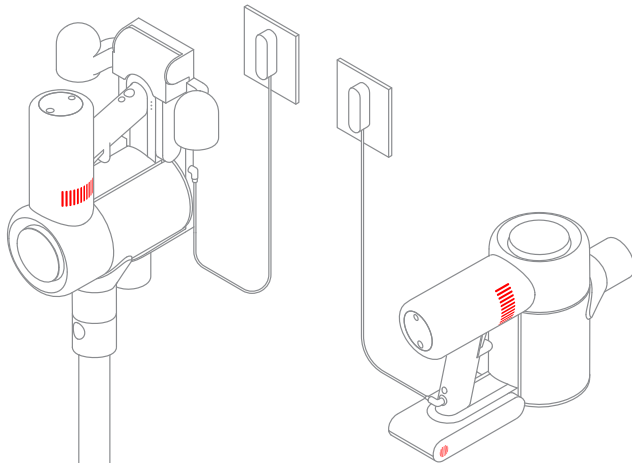

Akkustandanzeige

- ● ☀ Niedriger Akkuladestatus
- ☀ ○ Akkuladestatus 50 %
- ☀ ○ ○ Fast voll
- ○ ○ Voll aufgeladen

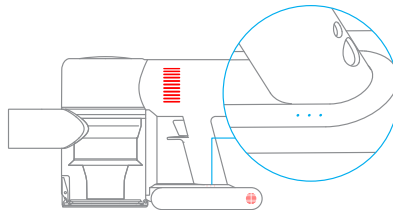

Hinweis:

Wenn der Staubsauger voll geladen ist, schaltet sich die Anzeige nach 5 Minuten ab und das Gerät wird in den Energieeinsparmodus versetzt.

- Aus ☀ Blinken ○ Ein

Benutzung

Funktionseinführung in die Bildschirmanzeige

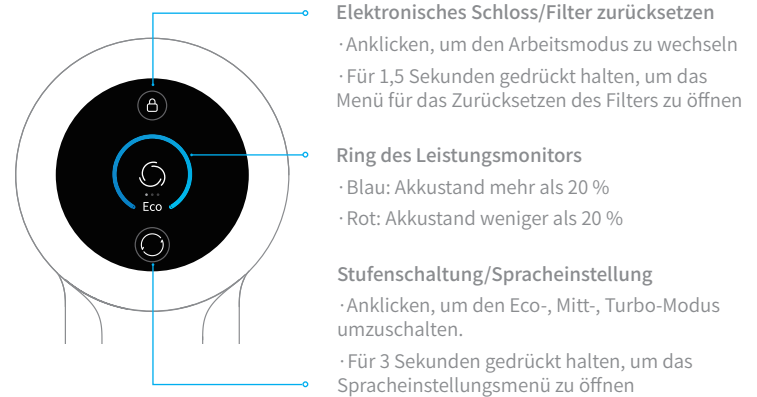

Hinweis:

Wenn irgendein Fehler bei der Verwendung des Produkts auftritt, wird der Bildschirm eine Fehlermeldung ausgeben. Sie sollten den Anweisungen auf dem Bildschirm folgen, um die normale Leistung sicherzustellen.

Spracheinstellung

Sie können die Sprache der Anzeigeaufforderung wie gewünscht nach den folgenden Methoden einstellen.



Halten Sie **○** für 3 Sekunden gedrückt, um das Sprachwahlmenü zu öffnen. Klicken Sie auf **○**, um durch die Sprachenliste zu blättern. Wählen Sie die gewünschte Sprache aus, und halten Sie dann **○** für 3 Sekunden gedrückt, um Ihre Einstellung zu speichern.

Hinweis:

Falls für mehr als 5 Sekunden keine Eingabe erfolgt, wird das Spracheinstellungsmenü automatisch beendet und die Informationsanzeige wird ausgeschaltet.

Benutzung

Reinigungsmodus

Es gibt zwei Betriebsarten für den Staubsauger, die nach Ihren eigenen Bedürfnissen ausgewählt werden können.

Modus 1: Diskontinuierlicher Reinigungsmodus

Halten Sie den Schalter des Staubsaugers gedrückt, um den Betrieb aufzunehmen, und lassen Sie ihn los, um sofort zu stoppen.

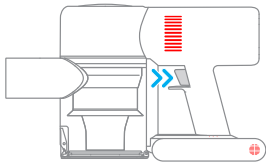

Modus 2: Kontinuierliche Reinigungsmodus (elektronische Sperre)

Im Bereitschaftsmodus, klicken Sie auf die elektronische Sperrtaste, um in den kontinuierlichen Reinigungsmodus zu schalten, und drücken Sie dann kurz auf den Schalter, um den Staubsauger im kontinuierlichen Reinigungsmodus zu halten.

Verwenden Sie die elektronische Sperre, um Ihre Finger zu entlasten und einer Ermüdung Ihrer Finger durch das Gedrückthalten des Schalters zu vermeiden.

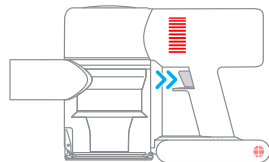

Hinweis:

Drücken Sie in diesem Modus kurz den Schalter, um den Betrieb auszusetzen oder erneut zu starten. Der Arbeitsmodus des Staubsaugers ändert sich nicht.

Benutzung

Benutzung verschiedener Zubehörteile

Weiche Bürstenrolle

Geeignet für das Saugen von harten Oberflächen wie Fußböden, Fliesen, Marmor und zum Aufsaugen von größeren Schmutzpartikeln. Die weiche Bürstenrolle kann auch direkt mit dem Staubsauger verbunden werden.

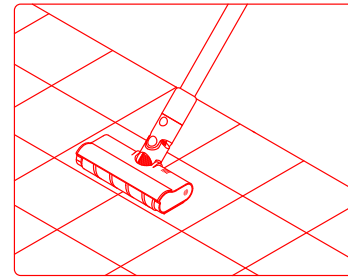

Elektrische Milbenbürste

Durch starke Vibrationen können Matratzen und andere Textiloberflächen gründlich von Milben und Staub gereinigt werden.

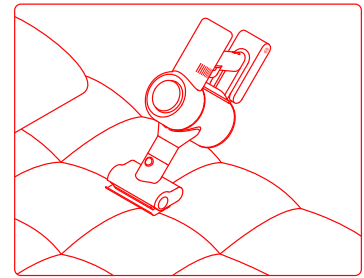

2-in-1 Bürstendüse

Geeignet für das Aufsaugen von Staub und Milben aus Betten, Sofas und anderen Möbeltextilien.

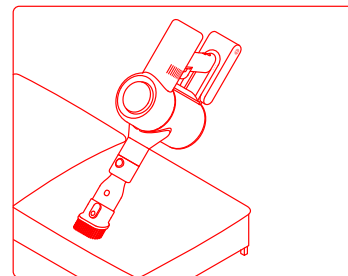

2-in-1 Spaltendüse

Geeignet für das Saugen in Spalten, in Ecken von Türen und Fenstern, auf Treppen und an anderen schwer zugänglichen Stellen.

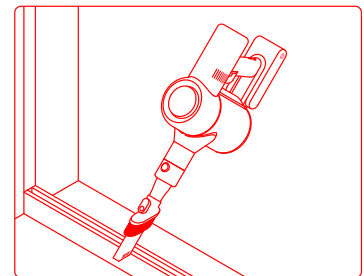

Benutzung

Verlängerungsschlauch

Dehnbarer weicher Schlauch: für die schwer zugängliche Eckenreinigung verwenden.

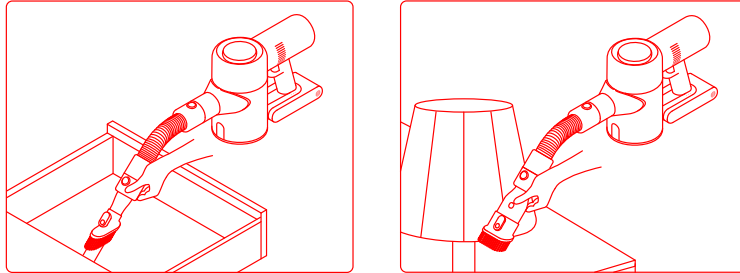

Hinweis:

Falls sich rotierende Teile verklemmen, kann es zu einer automatischen Abschaltung des Staubsaugers kommen. Entfernen Sie in diesem Fall eingeklemmte Fremdoobjekte und fahren Sie anschließend mit der Benutzung fort.

Bei einer Überhitzung des Motors schaltet sich der Staubsauger automatisch ab. Warten Sie, bis der Motor abgekühlt ist und setzen Sie dann die Benutzung fort.

Benutzung

Hinweis: Wenn irgendein Fehler bei der Verwendung des Produkts auftritt, wird der Bildschirm eine Fehlermeldung ausgeben. Sie sollten den Anweisungen auf dem Bildschirm folgen, um die normale Leistung sicherzustellen.



Luftkanal blockiert

Prüfen, ob der Staubbehälter, die Verlängerungsstange oder die weiche Bürstendüse blockiert sind.



Reinigen Sie die Bürste

Beziehen Sie sich auf den Abschnitt der Wartungsanleitung [Weiche Bürstendüse], um aufgewickelte Fasermaterialien und Haare von der Bürstendüse zu entfernen.



Filter austauschen

Beziehen Sie sich auf den Abschnitt der Wartungsanleitung [Reinigung des HEPA-Filters], um den Filter abzunehmen und zu ersetzen.



Filter zurücksetzen (5 s)

Für 5 Sekunden gedrückt halten, um das Menü für das Zurücksetzen des Filters zu öffnen. Wenn  auf dem Bildschirm angezeigt wird, bedeutet dies, dass das Zurücksetzen erfolgreich war.



Batteriestand niedrig

Bitte schnellstmöglich aufladen.



Der Akku ist leer

Bitte schnellstmöglich aufladen.



Batterieüberhitzung

Bitte warten Sie eine gewisse Zeit und fahren Sie mit der Verwendung fort, nachdem die Motortemperatur wieder normal ist.



Akkustörung: Bitte kontaktieren Sie unser Kundendienstpersonal zur Reparatur.

Specifications

Staubsauger			
Modell	VN6	Nennspannung	25.2V \equiv
Nennleistung	450W		
Weiche Bürstenrolle		Elektrische Milbenbürste	
Modell	DM001	Modell	DM002
Nennleistung	40W	Nennleistung	20W
Netzteil			
Modell	YLS0241u-x300080(u=A or B,x=E or U)		
Eingangsspannung	100-240V ~,50/60 Hz ,0.8 A Max		
Ausgangsleistung	30 V \equiv 800m A		

Dieses Produkt enthält Akkus, die nur von qualifizierten Technikern oder dem Kundendienst ausgetauscht werden können.

Dieses Produkt enthält Akkus, die nicht ausgetauscht werden können.

WEEE-Informationen



Alle mit diesem Symbol gekennzeichneten Produkte sind Elektroschrott und Elektrogeräte (WEEE entsprechend EU-Richtlinie 2012/19/EU) und dürfen nicht mit unsortiertem Haushaltsmüll vermischt werden. Schützen Sie stattdessen Ihre Mitmenschen und die Umwelt, indem Sie Ihre zu entsorgenden Geräte an eine dafür vorgesehene, von der Regierung oder einer lokalen Behörde eingerichtete Sammelstelle zum Recycling von Elektroschrott und Elektrogeräten bringen. Eine ordnungsgemäße Entsorgung und Recycling helfen, negative Auswirkungen auf die Gesundheit von Umwelt und Menschen zu vermeiden. Wenden Sie sich bitte an den Installateur oder lokale Behörden, um Informationen zum Standort und den allgemeinen Geschäftsbedingungen solcher Sammelstellen zu erhalten.

FAQ

Falls der Staubsauger nicht korrekt funktionieren sollte, beachten Sie bitte die folgende Tabelle, um eine Problemlösung zu finden.

Fehler	Mögliche Ursachen	Lösungen
Staubsauger funktioniert nicht	Der Akku des Staubsaugers ist leer oder fast leer.	Laden Sie den Staubsauger vollständig auf und versuchen Sie es erneut.
	Durch eine Blockade wurde der Überhitzungsschutz ausgelöst.	Warten Sie, bis der Staubsauger abgekühlt ist und versuchen Sie es dann erneut.
	Saugöffnung oder Luftöffnung sind blockiert.	Befreien Sie die Ansaugöffnung oder den Strömungsweg von etwaigen Hindernissen.
Schwache Saugleistung	Das Staubfach ist voll und/ oder die HEPA-Filtereinheit ist verstopft.	Leeren Sie das Staubfach und reinigen Sie die HEPA-Filtereinheit.
	Das Zubehörteil ist blockiert.	Entfernen Sie Blockaden vom Zubehörteil.
Der Motor gibt ein merkwürdiges Geräusch ab	Die Hauptsaugöffnung oder das Verlängerungsrohr sind verstopft.	Entfernen Sie Verstopfungen aus der Hauptsaugöffnung oder dem Verlängerungsrohr.
Das erste Anzeigelicht ist nach Einschalten des Staubsaugers rot	Der Akku ist beschädigt.	Wenden Sie sich bitte zur Wartung an den Kundendienst.
Nach Einschalten des Staubsaugers blinkt das erste Anzeigelicht rot.	Das Ladegerät ist nicht kompatibel.	Benutzen Sie das Originalladegerät, um den Staubsauger aufzuladen.
Die Akkuanzeige leuchtet während des Ladevorgangs nicht auf	Das Ladegerät ist nicht mit dem Staubsauger verbunden.	Vergewissern Sie sich, dass das Ladegerät korrekt angeschlossen ist.
	Der Akku ist vollständig geladen und ist in den Energiesparmodus gewechselt.	Kann normal genutzt werden.
Ladevorgang ist sehr langsam	Falls das Problem fortbesteht, nachdem Sie diese zwei Möglichkeiten ausgeschlossen haben.	Wenden Sie sich bitte zur Wartung an den Kundendienst.
	Die Temperatur des Akkus ist zu hoch oder zu niedrig.	Warten Sie, bis die Akkutemperatur sich normalisiert hat und setzen Sie dann die Benutzung fort.

Важные инструкции по технике безопасности

Во избежание телесных травм в результате несчастного случая, таких как поражение током или воспламенение, вызванных неправильным использованием, пожалуйста, внимательно прочитайте инструкцию по эксплуатации перед использованием.

Осторожно

Данная продукция не может быть использована людьми с ограниченными физическими, сенсорными или интеллектуальными возможностями, а также лицами, не имеющими соответствующего опыта и знаний (включая детей), за исключением случаев, когда есть куратор или руководитель, обеспечивающие безопасное использование продукции.

Детям запрещается использовать данное изделие для работы или в качестве игрушки; при использовании изделия рядом с детьми необходимо быть очень внимательными, детям запрещается чистить или ремонтировать изделие без присутствия куратора.

Запрещено использование на открытом воздухе или влажных поверхностях, используйте только на сухих поверхностях внутри помещений; не прикасайтесь к штепсельной вилке или какой-либо части изделия мокрыми руками.

Во избежание воспламенения, взрыва или получения травм, пожалуйста, перед использованием проверьте литиевую батарею и зарядное устройство на наличие повреждений; запрещается использовать пылесос, если литиевая батарея или зарядное устройство повреждены.

Мягкая ролик и ковшовая щетка пылесоса, аккумулятор, металл и пластиковые соединительная штанга и основной блок пылесоса являются токоведущими деталями, пожалуйста, не погружайте их в воду или другие жидкости во время очистки; после ежедневной чистки, пожалуйста, убедитесь, что все фильтрующие устройства полностью сухие.

При чистке мягкой роликовой щетки, пожалуйста, выключите основной блок, чтобы вращающаяся валиковая щетка не нанесла повреждений пользователю; не используйте изделие без установки каких-либо комплектующих.

Используйте только оригинальное зарядное устройство, пожалуйста, не используйте неофициальный адаптер, так как это может привести к возгоранию литиевой батареи.

Не используйте изделие для всасывания воды и легковоспламеняющихся или взрывоопасных жидкостей, таких как бензин и т.д.; не используйте изделие для всасывания токсичных растворов, таких как хлорный отбеливатель, аммиак, канализационные чистящие средства или другие жидкости.

Запрещается использовать пылесос для очистки пыли от гипсокартона, каминной золы и пепла, а также для втягивания дыма или зажигательных средств, таких как угли, окурки или спички. Не используйте пылесос для уборки

острых предметов, таких как стекло, гвозди, шурупы, монеты, так как это может привести к повреждению пылесоса.

Не используйте пылесос для сбора острых и твердых предметов, таких как стекло, гвозди, винты или монеты, которые могут повредить устройство.

Пожалуйста, удерживайте каналы воздушного потока и движущиеся части устройства подальше от волос, свободной одежды, пальцев и других частей тела; не направляйте металлическую соединительную тягу или другие детали на глаза, уши или в рот.

Запрещается класть какие-либо предметы на всасывающее отверстие. Не используйте пылесос, если всасывающее отверстие закупорено; пыль, хлопчатая бумага, волосы или другие предметы могут привести к ослаблению воздушного потока, пожалуйста, своевременно проводите чистку.

Пожалуйста, не облакачивайте пылесос на неустойчивые поверхности, такие как стул или обеденный стол, чтобы не повредить пылесос или не нанести травм пользователю в результате падения пылесоса; при повреждении или неисправности пылесоса в результате падения, обратитесь к официальному сервисному представителю, пожалуйста, не выполняйте разборку самостоятельно.

Пожалуйста, заряжайте батарею в строгом соответствии с инструкциями; при неправильной зарядке и превышении указанного диапазона температур, батарея может быть повреждена.

Пожалуйста, вытаскивайте штепсельную вилку перед техническим обслуживанием или ремонтом, в ситуации если устройство не будет использоваться в течение длительного времени.

Пожалуйста, будьте предельно внимательны при использовании изделия для чистки лестниц.

Не проводите сборку, не заряжайте и не используйте данное изделие на улице, в ванной комнате или около бассейна.

Предупреждение об опасности возгорания: Пожалуйста, не наносите на фильтр данного устройства какие-либо ароматизаторы - химические вещества в таких продуктах являются легковоспламеняющимися и могут привести к возгоранию изделия.

Пожалуйста, прочитайте и сохраните эти инструкции.

Мы, компания Dreame Trading (Tianjin) Co., Ltd. настоящим заявляем, что данное оборудование соответствует требованиям всех действующих директив ЕС и европейских стандартов с изменениями и дополнениями. Полный текст декларации о соответствии нормативным требованиям ЕС доступен по следующему адресу: www.dreame-technology.com

Данное устройство предназначено только для домашнего использования.

Меры предосторожности при хранении и транспортировке:

- Не транспортируйте робот-пылесос при температуре выше 50 °C или ниже -20 °C.
- В течение короткого периода, например одного месяца, пылесос рекомендуется хранить при температуре от -20 до 50 °C и относительной влажности 60 % ± 5 %. В течение длительного времени храните пылесос при

температуре окружающей среды от 0 ° C до 25 ° C.

- Утилизируйте пылесос надлежащим образом. Когда его срок службы подойдет к концу, утилизируйте пылесос в соответствии с местными законами и правилами страны или региона, в котором он используется. Дату производства см. на этикетке со штрих-кодом.

Обзор устройства

Наименования деталей

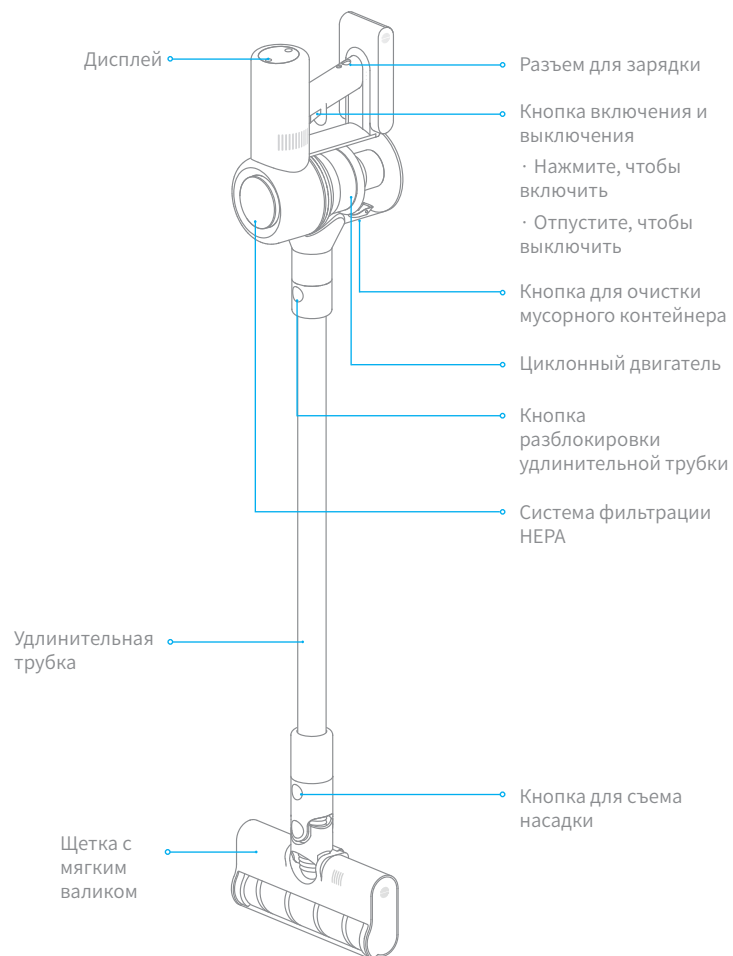

Обзор устройства

Аксессуары



Адаптер питания



Удлинитель шланга



Щелевая насадка "2 в 1"

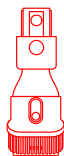

Насадка-щетка "2 в 1"



Удлинительная трубка

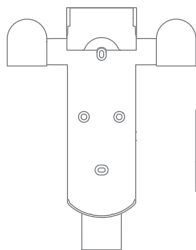

Крепление для зарядки и хранения "2 в 1" (включая 2 винта и 2 розетки)

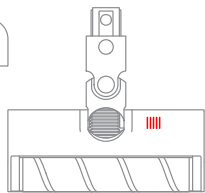

Щетка с мягким валиком

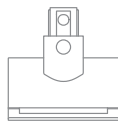

Моторизированная щетка против клещей

Зарядка

Примечание.

- Перед первым использованием полностью зарядите пылесос. Это займет около 4 часов.
- Не используйте пылесос во время зарядки.
- Продолжительное использование пылесоса в турборежиме приводит к нагреванию аккумулятора и увеличению времени зарядки. Подождите 30 минут, чтобы пылесос остыл, прежде чем заряжать его.

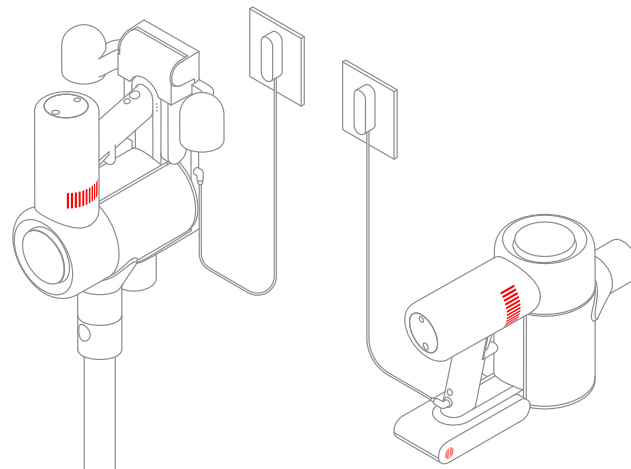

Индикатор состояния аккумулятора

- ● ☀ Низкий уровень заряда аккумулятора
- ☀ ○ Средний уровень заряда аккумулятора
- ☀ ○ ○ Почти полный уровень заряда аккумулятора
- ○ ○ Полный уровень заряда аккумулятора

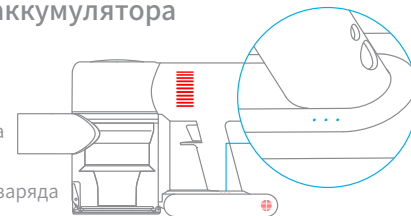

Примечание: Как только пылесос будет полностью заряжен, индикатор погаснет, а через 5 минут пылесос перейдет в энергосберегающий режим.

- Выкл. ☀ Мигание ○ Вкл.

Инструкция

Введение в функции экрана дисплея



Примечание:



Вам необходимо обратить внимание на какие-либо неисправности при использовании продукта, на экране появится соответствующее всплывающее сообщение. Вы должны следовать инструкциям на экране, чтобы поддерживать нормальную производительность.

Инструкция

Настройка языка

Вы можете установить язык отображения подсказок следующими необходимыми способами.



Нажмите  и удерживайте в течение 3 секунд, чтобы войти в интерфейс выбора языка, нажмите , чтобы прокрутить список языков, выберите соответствующий язык, а затем нажмите  и удерживайте в течение 3 секунд, чтобы сохранить настройки.

Примечание:

если в течение более 5 секунд не будет выполнено никаких действий, оно автоматически выйдет из интерфейса настройки языка, и информация на дисплее будет отключена.

Инструкция

Режим уборки

Есть два режима работы пылесоса, которые можно выбрать в соответствии с вашими потребностями.

Режим 1: режим прерывистой уборки

Нажмите и удерживайте переключатель пылесоса, чтобы начать работу, и отпустите его, чтобы немедленно остановить.

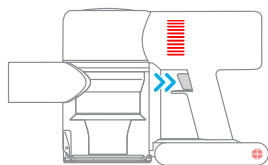

Режим 2: режим непрерывной уборки (электронная блокировка)

В режиме ожидания нажмите кнопку электронной блокировки, чтобы переключиться в режим непрерывной уборки, а затем однократно нажмите переключатель, чтобы перевести пылесос в режим непрерывной уборки.

Используйте электронную блокировку, чтобы освободить пальцы и избежать их усталости, вызванной удержанием переключателя.

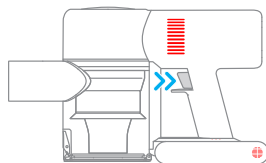

Примечание:

- В этом режиме, однократно нажмите переключатель, чтобы приостановить работу или начать снова, режим работы пылесоса не изменится.
- Нажмите на электронную блокировку еще раз, чтобы выйти из режима непрерывной уборки.

Инструкция

Использование разных насадок

Щетка с мягким валиком

подходит для уборки твердых поверхностей, таких как пол, плитка, мрамор, а также для уборки крупных кусков грязи и мусора. Кроме того, щетку с мягким валиком можно прикрепить прямо к пылесосу.

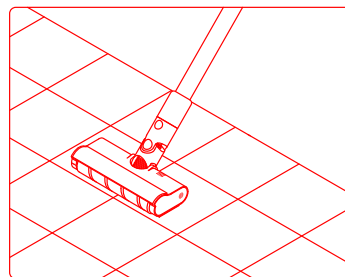

Электрическая щетка против клещей

сильные вибрации обеспечивают глубокое очищение для удаления клещей и пыли с матрасов и тканевых поверхностей.

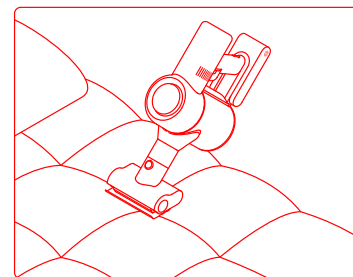

Насадка-щетка "2 в 1"

подходит для уборки пыли и клещей с кроватей, диванов и другой мебельной ткани.

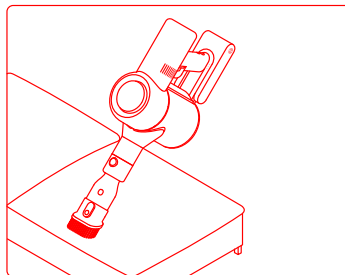

Щелевая насадка "2 в 1"

подходит для уборки в узких щелях, углах дверей и окон, на лестницах и в других труднодоступных местах.

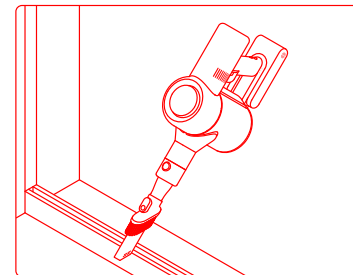

Инструкция

эластичный мягкий шланг

используйте для очистки труднодоступных углов.

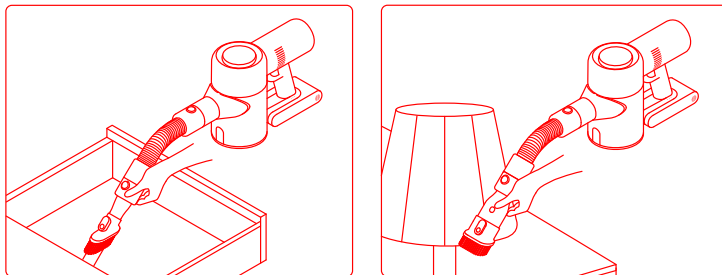

Примечание:

- Если какая-либо из вращающихся частей застрянет, пылесос может автоматически выключиться. Чтобы продолжить использование, удалите все посторонние предметы.
- Пылесос автоматически выключится, когда двигатель перейдет в режим защиты от перегрева. Подождите, пока температура двигателя нормализуется, прежде чем продолжить использование.

Инструкция

Примечание: Вам необходимо обратить внимание на какие-либо неисправности при использовании продукта, на экране появится соответствующее всплывающее сообщение. Вы должны следовать инструкциям на экране, чтобы поддерживать нормальную производительность.



Воздуховод
заблокирован

**Заблокирован
воздуховод**

проверьте, не заблокированы ли пылесборник, удлинитель и сопло мягкого ролика.



Очистить
щетку

Очистите щетку

обратитесь к разделу руководства по техническому обслуживанию [Сопло мягкого ролика], чтобы очистить волокнистый материал и волосы, намотанные на щетку валика.



Заменить
фильтр

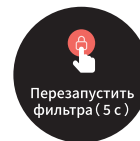

Для замены фильтра

обратитесь к разделу руководства по техническому обслуживанию [Очистка НЕРА-фильтра], чтобы снять фильтр и заменить его.



Перезапустить
фильтра (5 с)

Сброс фильтра

нажмите и удерживайте  в течение 5 секунд, чтобы открыть экран обратного отсчета сброса фильтра. Когда на экране появляется , это означает, что сброс выполнен успешно.



Низкий заряд
батареи

Низкий заряд батареи

пожалуйста, зарядите как можно скорее.



Батарея
израсходована

Батарея разряжена

пожалуйста, зарядите как можно скорее.



Перегрев
батареи

Перегрев батареи

пожалуйста, подождите и продолжайте использовать после того, как температура двигателя станет нормальной.



Ошибка батареи

пожалуйста, свяжитесь с нашим сервисом для устранения проблемы.

Технические характеристики

Вакуумный пылесос			
Модель	VN6	Номинальное напряжение	25.2V ===
Номинальная мощность	450W		
Щетка с мягким валиком		Электрическая щетка против клещей	
Модель	DM001	Модель	DM002
Номинальная мощность	40W	Номинальная мощность	20W
Адаптер питания			
Модель		YLS0241u-x300080(u=A or B,x=E or U)	
Номинальное входное напряжение		100-240V ~,50/60 Hz ,0.8 A Max	
Номинальное выходное напряжение		30 V === 800mA	

Данное устройство содержит аккумуляторы, которые должны заменять только квалифицированные специалисты или специалисты сервисного отдела

Данное устройство содержит несъемный аккумулятор.



Мы, компания Dreame Technology (Tianjin) Limited настоящим заявляем, что данное оборудование соответствует требованиям всех действующих директив ЕС и европейских стандартов с изменениями и дополнениями. Полный текст декларации о соответствии нормативным требованиям ЕС доступен по следующему адресу: www.dreame.tech

Информация об утилизации и переработке отходов электрического и электронного оборудования

Все изделия, обозначенные символом раздельного сбора отработанного электрического и электронного оборудования (WEEE, директива 2012/19/EU), следует утилизировать отдельно от несортируемых бытовых отходов. С целью охраны здоровья и защиты окружающей среды такое оборудование необходимо сдавать на переработку в специальные пункты приема электрического и электронного оборудования, определенные правительством или местными органами власти. Правильная утилизация и переработка помогут предотвратить возможные негативные последствия для окружающей среды и здоровья человека. Чтобы узнать, где находятся такие пункты сбора и как они работают, обратитесь в компанию, занимающуюся установкой оборудования, или в местные органы власти.

Часто задаваемые вопросы

Если пылесос не работает должным образом, см. приведенную ниже таблицу устранения неполадок.

Ошибки	Возможные причины	Решения
Пылесос не работает	Пылесос разряжен или имеет низкий уровень заряда аккумулятора.	Полностью зарядите пылесос, а затем продолжите использование.
	Режим защиты от перегрева, вызванный блокировкой.	Подождите, пока пылесос остынет, а затем повторно активируйте его.
	Заблокировано отверстие для всасывания или вентиляционный канал.	Очистите отверстие для всасывания или вентиляционный канал от мусора.
Слабая мощность всасывания	Отсек для пыли заполнен или засорен блок HEPA-фильтра.	Опустошите отсек для пыли и очистите блок HEPA-фильтра.
	Насадка заблокирована.	Очистите насадку от мусора.
Двигатель издает странный шум	Основное отверстие для всасывания или шланг заблокированы.	Очистите основное отверстие для всасывания или шланг от мусора.
После включения пылесоса первый индикатор горит красным	Аккумулятор поврежден.	Обратитесь за помощью в сервисный отдел.
После включения пылесоса первый индикатор мигает красным	Адаптер питания несовместим с устройством.	Используйте только оригинальный адаптер питания, чтобы заряжать пылесос.
Индикатор состояния аккумулятора не горит во время зарядки	Адаптер не подключен к пылесосу.	Убедитесь, что адаптер питания подключен правильно.
	Аккумулятор полностью заряжен и перешел в спящий режим.	Устройство можно использовать.
Устройство заряжается медленно	Если проблема не устраняется после исключения двух вышеупомянутых возможных причин,	Обратитесь за помощью в отдел послепродажного обслуживания.
	Слишком низкая или слишком высокая температура аккумулятора.	Подождите, пока температура аккумулятора нормализуется, а затем продолжите использование.

Importanti istruzioni di sicurezza

Per evitare scosse elettriche, incendi e altre lesioni accidentali causate da un uso improprio, leggere attentamente questo manuale di istruzioni prima dell'uso.

Avvertenze

Questo dispositivo non può essere utilizzato da persone con disabilità fisiche, sensoriali o intellettuali e da persone senza esperienza e conoscenza pertinenti, compresi i bambini, a meno che non vi sia supervisione o guida di un tutore per garantirne l' utilizzo sicuro.

Ai bambini è vietato utilizzare o giocare con il dispositivo. Quando si utilizza il prodotto vicino a un bambino, è necessario prestare particolare attenzione; al bambino è vietato provvedere alla pulizia o alla manutenzione del dispositivo senza un tutore.

Non utilizzare su superfici esterne o bagnate. Utilizzare solo su superfici interne asciutte. Non toccare la spina o qualsiasi parte del dispositivo con le mani bagnate.

Verificare che la batteria al litio e il caricabatterie non siano danneggiati prima dell'uso. Per prevenire incendi, esplosioni o lesioni, non utilizzare l'aspirapolvere quando la batteria al litio o il caricabatterie sono danneggiati.

La spazzola in pile dell'aspirapolvere, la batteria, la biella in metallo e l'unità principale dell'aspirapolvere sono tutte parti sotto tensione. Non immergere in acqua né immergerlo in altri liquidi. Dopo la pulizia quotidiana, assicurarsi che tutti i filtri siano completamente asciutti.

Quando si pulisce la spazzola morbida in pile, spegnere l'unità principale per evitare che il rullo rotante danneggi l'utente. È vietato utilizzare il dispositivo senza accessori installati.

Utilizzare solo il caricabatterie originale, non utilizzare un adattatore non ufficiale, poiché ciò potrebbe provocare l'incendio della batteria al litio.

Non utilizzare questa apparecchiatura per acqua, benzina e altri liquidi infiammabili o esplosivi, non inalare soluzioni tossiche come candeggina al cloro, ammoniaca, detersivi per fognature o altri liquidi.

È vietato utilizzare questo aspirapolvere per pulire la polvere di cartongesso, la brace del camino e la cenere e astenersi dall'inalare il fumo o bruciare materiali come carbone, mozziconi di sigaretta o fiammiferi. È vietato utilizzare l'aspirapolvere per pulire oggetti appuntiti come vetro, chiodi, viti, monete, altrimenti danneggerà l'aspirapolvere.

Non utilizzare l'aspirapolvere per raccogliere oggetti duri o taglienti, come vetro, unghie, viti o monete, che potrebbero danneggiarlo.

Tenere il flusso d'aria e le parti mobili del dispositivo lontano da capelli, indumenti larghi, dita e altre parti del corpo. Non puntare connettori metallici o altri accessori verso gli occhi, le orecchie o la bocca.

Non posizionare oggetti sul bocchaglio. È vietato bloccare la bocca di aspirazione quando si utilizza l'aspirapolvere. Polvere, cotone idrofilo, capelli o altri oggetti possono indebolire il flusso d'aria. Pulirlo per tempo

Non posizionare l'aspirapolvere sulla sedia, sul tavolo da pranzo e su altre superfici instabili per evitare danni all'aspirapolvere o danni all'utente. Quando l'aspirapolvere è rotto, danneggiato o funziona in modo anomalo, contattare il Servizio di Assistenza ufficiale autorizzata per lo smaltimento.

Caricare la batteria rispettando scrupolosamente le istruzioni contenute nel manuale. Se non viene caricata correttamente entro l'intervallo di temperatura specificato, la batteria potrebbe danneggiarsi.

Scollegare l'unità per lunghi periodi di tempo e prima della manutenzione o della riparazione.

Prestare particolare attenzione quando si utilizza la pulizia del prodotto.

Non installare, caricare o utilizzare il dispositivo all'aperto, in bagno o in piscina.

Avviso di pericolo di incendio, non applicare alcun prodotto aromatico al filtro di questo prodotto, poiché i prodotti chimici in tali prodotti sono infiammabili e causano l'incendio del prodotto.

Il prodotto è progettato esclusivamente per uso domestico.

Con la presente, Dreame Trading (Tianjin) Co., Ltd. dichiara che questo apparecchio è conforme alle direttive applicabili e alle norme europee, nonché ai relativi emendamenti. Il testo completo della dichiarazione di conformità UE è disponibile al seguente indirizzo Internet: www.dreame-technology.com

Panoramica del prodotto

Nomi dei componenti

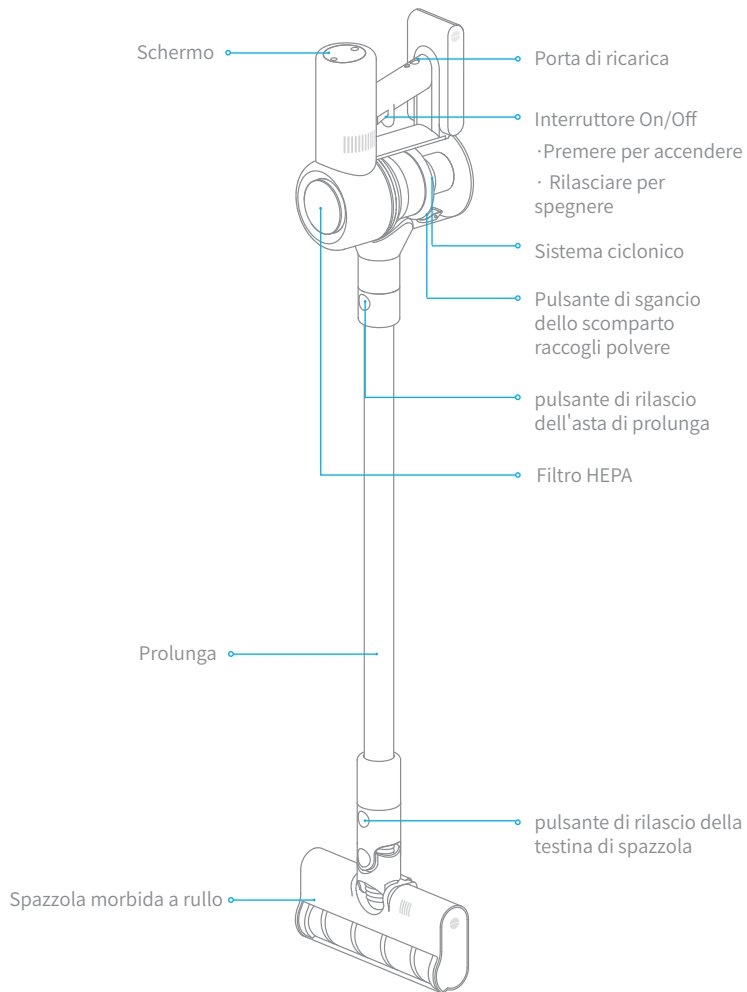

Panoramica del prodotto

Accessori

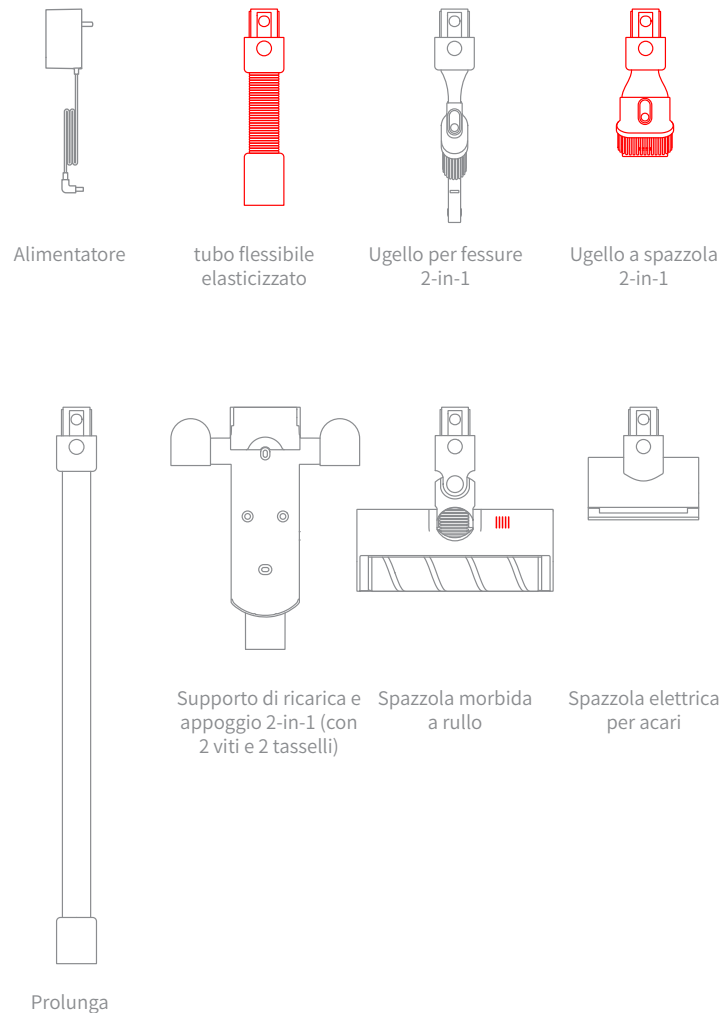

Carica

Nota:

- prima del primo utilizzo, caricare completamente l'aspirapolvere. La carica completa richiederà circa 4 ore. Vacuum cleaner cannot be used while charging.
- Non è possibile utilizzare l'aspirapolvere mentre viene ricaricato.
- L'aspirazione in modalità turbo per un periodo prolungato determina il riscaldamento della batteria, con conseguente aumento del tempo di ricarica. Lasciare raffreddare l'aspirapolvere per 30 minuti prima di caricarlo.

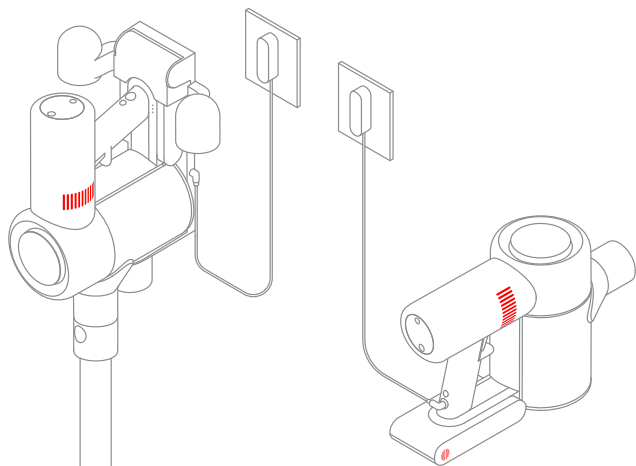

Indicatore di stato della batteria

- ● ☀ Batteria scarica
- ☀ ○ Batteria a metà
- ☀ ○ ○ Quasi carica
- ○ ○ Ricarica completata

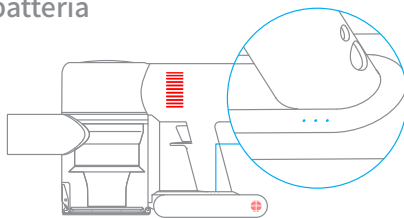

Nota:

quando l'aspirapolvere è completamente carico, l'indicatore si spegne dopo 5 minuti e viene attivata la modalità di risparmio energetico.

- Spento ☀ Intermittente ○ Acceso

Modalità d'utilizzo

Introduzione alle funzioni dello schermo

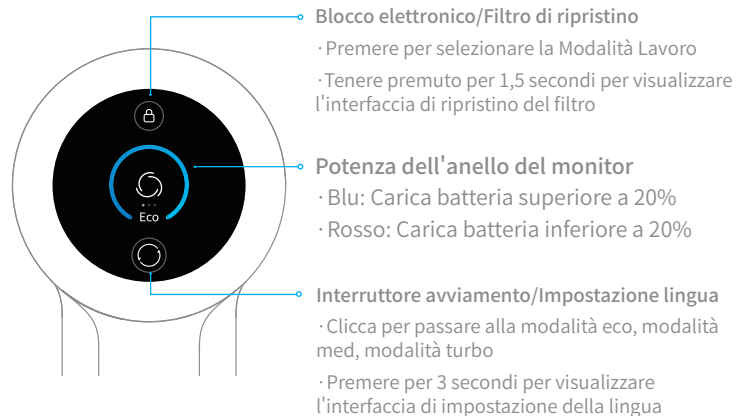

Nota:

In presenza di una situazione anormale durante l'uso del dispositivo, lo schermo visualizzerà un messaggio rapido. Si devono seguire le indicazioni sullo schermo per mantenere le funzionalità invariate.

Impostazione lingua

E' possibile impostare la lingua del display con i seguenti metodi come si preferisce.

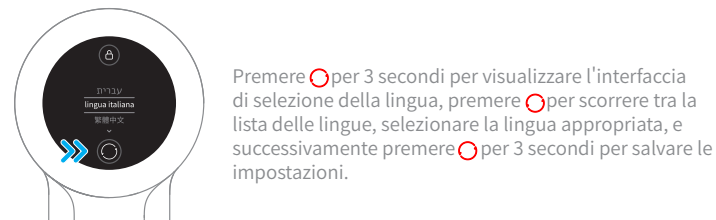

Nota:

se non viene eseguita nessuna operazione per oltre 5 secondi, avverrà l'uscita automatica dall'interfaccia di impostazione della lingua, e il display si spegnerà.

Modalità d'utilizzo

Modalità Pulizia

Ci sono due modalità di lavoro per l'aspirapolvere, che possono essere selezionate a secondo delle proprie esigenze.

Modalità 1: Modalità Pulizia Discontinua

Tenere premuto il tasto dell'aspirapolvere per avviare il lavoro, e rilasciarlo per arrestarlo immediatamente.

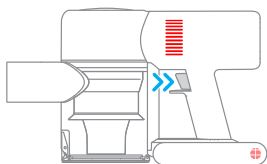

Modalità 2 : Modalità Pulizia continua (blocco elettronico)

In modalità standby, premere il tasto di blocco elettronico per passare alla modalità di pulizia continua, quindi premere brevemente l'interruttore per mettere l'aspirapolvere in Modalità Pulizia Continua.

Usare il blocco elettronico per non usare troppo le tue dita ed evitare un affaticamento causato tenendo premuto l'interruttore.

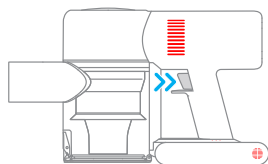

Nota:

- In questa modalità, premere brevemente il tasto per sospendere l'operazione o riavviarla nuovamente, e la modalità di lavoro dell'aspirapolvere non cambierà.
- Premere il blocco elettronico nuovamente per abbandonare la Modalità Pulizia Continua.

Modalità d'utilizzo

Uso dei diversi accessori

Spazzola morbida a rullo

consente di pulire superfici dure come pavimenti, piastrelle e marmo, nonché di aspirare sporco e detriti di dimensioni maggiori. La spazzola morbida a rullo può anche essere collegata direttamente all'aspirapolvere.

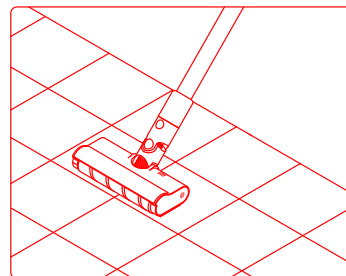

Spazzola elettrica per acari

Le forti vibrazioni producono una profonda azione pulente per rimuovere acari e polvere da materassi e superfici in tessuto.

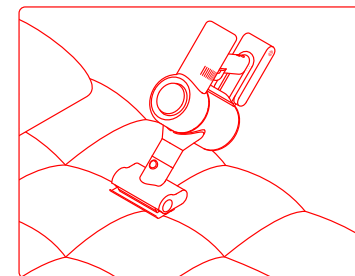

Ugello a spazzola 2-in-1

consente di aspirare polvere e acari su letti, divani e altri tessuti d'arredo.

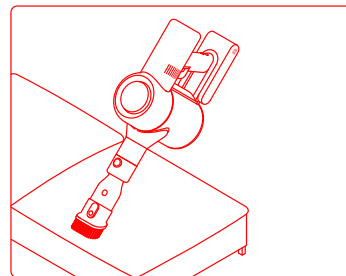

Ugello per fessure 2-in-1

consente di aspirare in fessure, angoli di porte e finestre, scale e altri punti difficili da raggiungere.

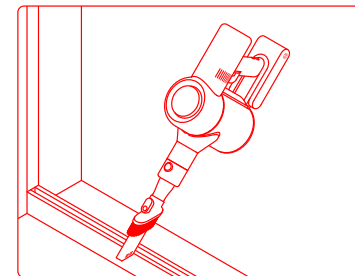

Modalità d'utilizzo

Tubo flessibile elasticizzato

utilizzare per la pulizia degli angoli difficili da raggiungere corner cleaning.

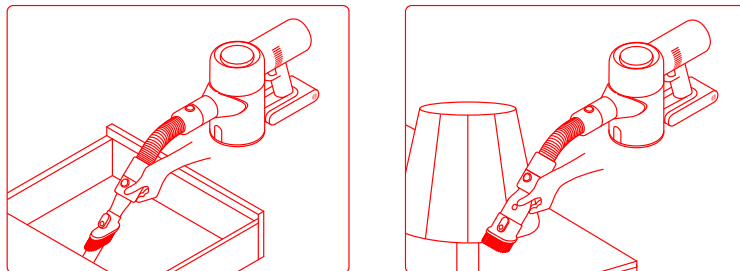

Nota:

- se una delle parti rotanti si blocca, l'aspirapolvere potrebbe spegnersi automaticamente. Eliminare eventuali corpi estranei intrappolati, quindi riprendere l'uso.
- L'aspirapolvere si spegne automaticamente se il motore entra in modalità di protezione dal surriscaldamento. Attendere che la temperatura del motore sia tornata alla normalità prima di riprendere l'utilizzo.

Modalità d'utilizzo

Nota: In presenza di una situazione anormale durante l'uso del dispositivo, lo schermo visualizzerà un messaggio rapido. Si devono seguire le indicazioni sullo schermo per mantenere le funzionalità invariate.



Condotto dell'aria bloccato

verificare se il compartimento della polvere, l'asta di prolunga e l'ugello del rullo morbido sono bloccati.



Pulizia della spazzola

fare riferimento al manuale di manutenzione [Ugello rullo morbido] per pulire il materiale in fibra e i peli avvolti attorno alla spazzola rullo.





Sostituire il filtro

fare riferimento al manuale di manutenzione [Pulizia del filtro HEPA] per rimuovere il filtro e sostituirlo.



Reset del filtro

Premere  per 5 secondi per accedere alla schermata del conto alla rovescia del reset del filtro. Quando appare sullo schermo , esso indica che il reset è stato completato.



Batteria scarica

Si prega di ricaricare il prima possibile.



Batteria esaurita

Si prega di ricaricare il prima possibile.



Batteria in surriscaldamento

Si prega di attendere e continuare l'utilizzo dopo che la temperatura del motore si sia stabilizzata.



Errore batteria

Si prega di contattare il nostro servizio clienti specializzato per la manutenzione.

Specifiche tecniche

Aspirapolvere			
Modello	VN6	Tensione nominale	25.2V $\overline{=}$
Potenza nominale	450W		
Spazzola morbida a rullo		Spazzola elettrica per acari	
Modello	DM001	Modello	DM002
Potenza nominale	40W	Potenza nominale	20W
Alimentatore			
Modello	YLS0241u-x300080(u=A or B,x=E or U)		
Tensione nominale	100-240V \sim ,50/60 Hz ,0.8 A Max		
Uscita nominale	30 V $\overline{=}$ 800 mA		

Questo prodotto contiene batterie che possono essere sostituite solo da un tecnico qualificato o da un centro di assistenza post-vendita.

Questo prodotto contiene batterie non sostituibili.

Informazioni RAEE



Tutti i prodotti contrassegnati da questo simbolo sono rifiuti di apparecchiature elettriche ed elettroniche (RAEE in base alla direttiva 2012/19/UE) che non devono essere smaltiti assieme a rifiuti domestici non differenziati. Al contrario, è necessario proteggere l'ambiente e la salute umana consegnando i rifiuti a un punto di raccolta autorizzato al riciclaggio di rifiuti di apparecchiature elettriche ed elettroniche, predisposto dalla pubblica amministrazione o dalle autorità locali. Lo smaltimento e il riciclaggio corretti aiutano a prevenire conseguenze potenzialmente negative all'ambiente e alla salute umana. Contattare l'installatore o le autorità locali per ulteriori informazioni sulla sede e per i termini e le condizioni di tali punti di raccolta.

FAQ

Se l'aspirapolvere non funziona correttamente, fare riferimento alla tabella di risoluzione dei problemi riportata di seguito.

Errori	Possibili cause	Soluzioni
L'aspirapolvere non funziona	L'aspirapolvere ha la batteria quasi scarica o ha una potenza bassa.	Caricare completamente l'aspirapolvere, quindi riprendere l'uso.
	Modalità di protezione dal surriscaldamento attivata da un'ostruzione.	Attendere che l'aspirapolvere si raffreddi, quindi riattivarlo.
	L'a bocchetta di aspirazione o il passaggio dell'aria è ostruito.	Rimuovere eventuali ostruzioni dalla bocchetta di aspirazione o dal passaggio dell'aria.
L'aspirazione è debole	Lo scomparto raccogli polvere è pieno e/o il filtro HEPA è intasato.	Svuotare lo scomparto raccogli polvere e pulire il filtro HEPA.
	L'accessorio è ostruito.	Eliminare eventuali ostruzioni nell'accessorio.
Il motore emette uno strano rumore	Rimuovere eventuali ostruzioni dalla bocchetta di aspirazione principale o dalla prolunga.	Rimuovere eventuali ostruzioni dalla bocchetta di aspirazione principale o dalla prolunga.
La prima spia è rossa dopo l'accensione dell'aspirapolvere	La batteria è danneggiata.	Contattare il servizio di assistenza post-vendita per la manutenzione.
La prima spia è rossa lampeggiante dopo l'accensione dell'aspirapolvere	L'alimentatore è incompatibile.	Utilizzare solo l'alimentatore originale per caricare l'aspirapolvere.
La spia della batteria non si accende durante la ricarica	L'alimentatore non è collegato all'aspirapolvere.	Verificare che l'alimentatore sia inserito correttamente in una presa.
	La batteria è completamente carica e si è avviata la modalità risparmio energia.	L'apparecchio può essere utilizzato normalmente.
La ricarica è lenta	Se il problema persiste dopo avere escluso le due situazioni indicate sopra.	Contattare il servizio di assistenza post-vendita per la manutenzione.
	La temperatura della batteria è troppo bassa o troppo alta.	Attendere che la temperatura della batteria torni alla normalità, quindi riprendere l'utilizzo.

Instrucciones de seguridad importantes

Antes de utilizar este electrodoméstico, lea todas las instrucciones y etiquetas de advertencia incluidas en este manual y en la Máquina, para evitar descargas eléctricas, incendios y otras lesiones accidentales causadas por el uso incorrecto.

Advertencia

Este aparato no puede ser utilizado por personas con limitaciones físicas, sensoriales o mentales, o sin experiencia y conocimiento (niños incluidos), a menos que sean supervisados y reciban instrucciones sobre el uso seguro de la máquina por parte de un adulto responsable de su seguridad y entiendan los riesgos que implicados.

No permita que la máquina se utilice como un juguete, se debe vigilar a los niños para asegurarse de que no juegan con la máquina. Preste mucha atención si es utilizada cerca o por niños o se utiliza cerca de ellos. Se prohíbe que los niños realicen la limpieza y el mantenimiento de la máquina sin supervisión.

Esta máquina está diseñada para uso doméstico exclusivamente. No la utilice en el exterior ni sobre superficies mojadas. No manipule ningún componente ni el enchufe con las manos mojadas.

Revise la batería de litio y el cargador antes de usarlos. Para evitar incendios, explosiones o lesiones, no use la aspiradora cuando la batería de litio o el cargador estén dañados.

El cepillo de rodillo de terciopelo suave, la batería, la biela metálica y la unidad principal de la aspiradora son partes energizadas. No la sumerja en agua ni lo ponga en otros líquidos. Después de la limpieza diaria, asegúrese de que todos los filtros estén completamente secos.

Cuando limpie el cepillo de lana suave, apague la unidad principal para evitar que el rodillo giratorio dañe al usuario. Está prohibido usar el dispositivo sin el accesorio instalado.

Use solo el cargador original, no use un adaptador no oficial, ya que otro tipo de cargador puede provocar que la batería de litio se incendie.

No utilice la aspiradora para recoger agua, ni para aspirar gasolina u otros líquidos inflamables o explosivos. No recoja líquido tóxico como cloro, amoníaco, limpiadores de alcantarillas u otros líquidos.

Está prohibido usar esta aspiradora para limpiar polvo sobre paneles de yeso, cenizas de chimenea y ceniza, no aspire nada que esté en llamas o desprenda humo como, por ejemplo, carbón, cigarrillos, cerillas o cenizas incandescentes. Está prohibido usar la aspiradora para limpiar objetos afilados como vidrio, clavos, tornillos, monedas, de lo contrario, dañará la aspiradora.

No utilice el aspirador para recoger objetos afilados o duros, como vidrio, clavos, tornillos o monedas, que puedan dañar la máquina.

Evite que el pelo, la ropa, los dedos o cualquier otra parte del cuerpo entre en

contacto con las aberturas o las piezas móviles. No apunte con la manguera, la empuñadura o los accesorios a los ojos u orejas, ni se los meta en la boca.

No introduzca ningún objeto en las aberturas de la máquina. No utilice la máquina si alguna abertura está bloqueada; manténgalo limpio de polvo, pelusa, pelo o cualquier otra sustancia que pueda reducir el flujo de aire.

No coloque la aspiradora sobre la silla, la mesa del comedor y otras superficies inestables para evitar daños a la aspiradora o daños al usuario. No utilice la máquina si no funciona correctamente, ha recibido un golpe, se ha caído o ha sufrido daños. Póngase en contacto con el servicio de Atención al Cliente de Dreame, no desmonte la máquina.

Cargue la batería siguiendo estrictamente las instrucciones del manual. Si no se carga adecuadamente dentro del rango de temperatura especificado, la batería puede dañarse.

Desconecte el cargador cuando no se utilice durante períodos prolongados y antes de realizar labores de mantenimiento.

Preste atención mientras limpia en escaleras.

No instale, cargue ni use este aparato en el exterior, en el baño o alrededor de la piscina.

Alerta de incendio, no aplique ninguna fragancia o producto perfumado al filtro de este aparato. Las sustancias químicas en este tipo de productos son conocidas por ser inflamables y pueden causar que el aparato se incendie.

Lea y guarde estas instrucciones.

Nosotros, Dreame Trading (Tianjin) Co., Ltd., por la presente, declaramos que el equipo cumple con las Directivas y Normas Europeas aplicables y las enmiendas. Encontrará el texto completo de la declaración de conformidad de la UE en esta dirección de Internet: www.dreame-technology.com

Introducción del producto

Nombres de las partes

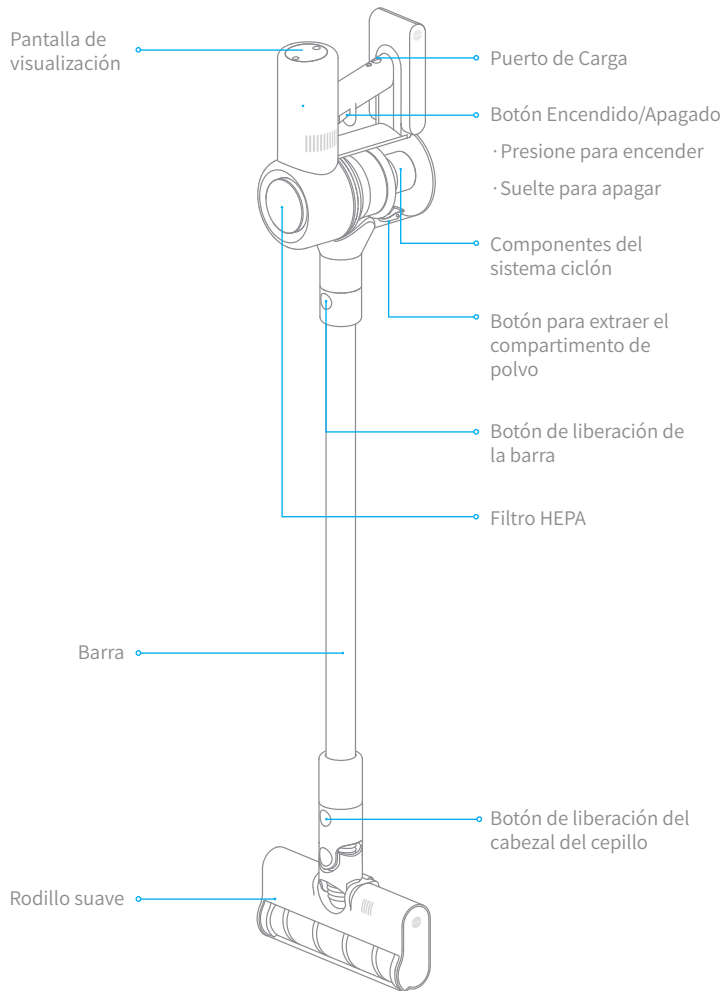

Introducción del producto

Accesorios

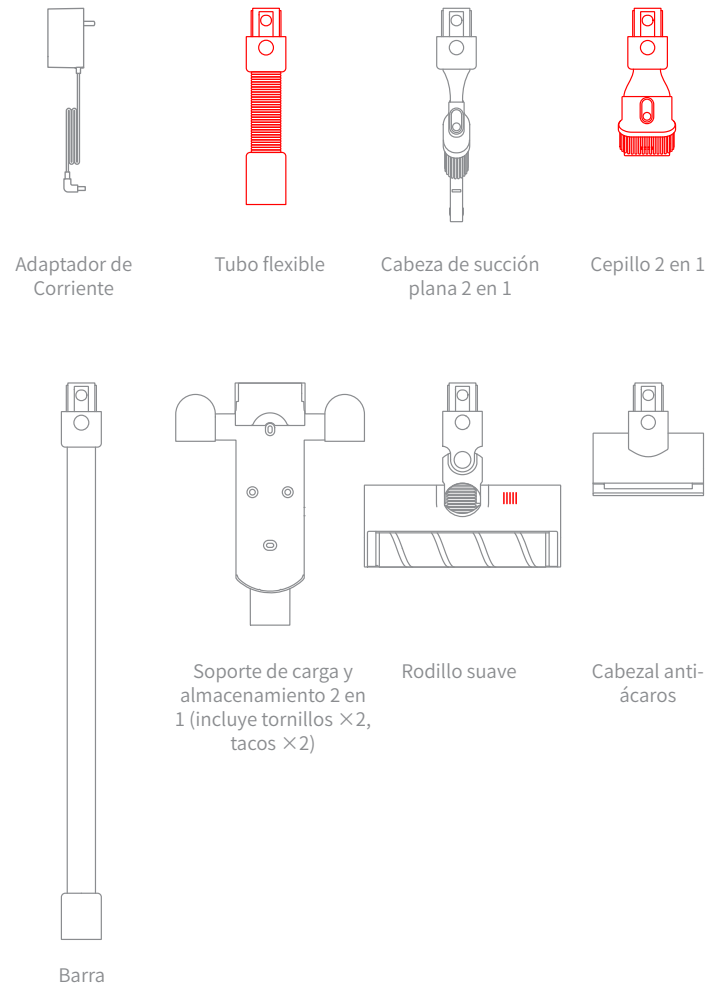

Carga

Nota:

- Cargue completamente el aspirador antes de usarlo por primera vez. Este proceso durará alrededor de 4 horas.
- El aspirador no se puede usar mientras se está cargando.
- Si se aspira en modo turbo durante un período prolongado, la batería se calentará. Se recomienda dejar que el aspirador se enfríe durante 30 minutos antes de cargarlo de nuevo.

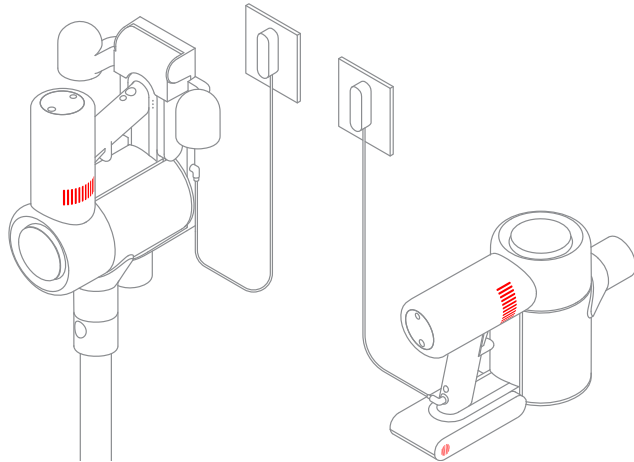

Indicador del estado de la batería

- ● ☀ Batería baja
- ☀ ○ Media batería
- ☀ ○ ○ Casi lleno
- ○ ○ Completamente cargado

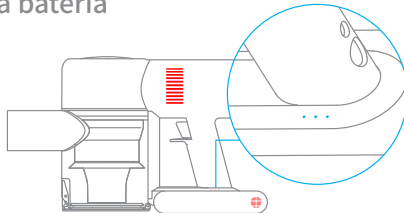

Nota:

Una vez que el aspirador esté completamente cargado, el indicador se apagará 5 minutos más tarde y el aspirador entrará en el modo de ahorro de energía.

- Apagado ☀ Intermitente ○ Encendido

Modo de Uso

Introducción a las funciones de pantalla

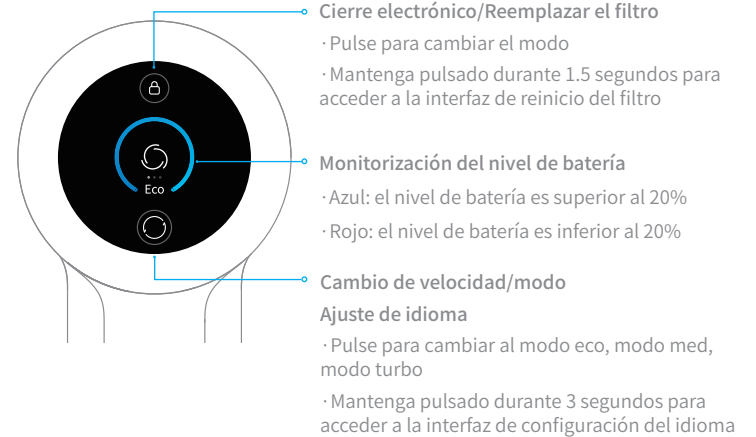

Nota:

Cuando ocurre alguna incidencia que requiere su atención durante el uso del aspirador, la pantalla mostrará un mensaje de aviso. Debe seguir las instrucciones en la pantalla para mantener el rendimiento normal.

Configuración de idioma

Puede ajustar el idioma para los avisos de la pantalla siguiendo estas instrucciones:

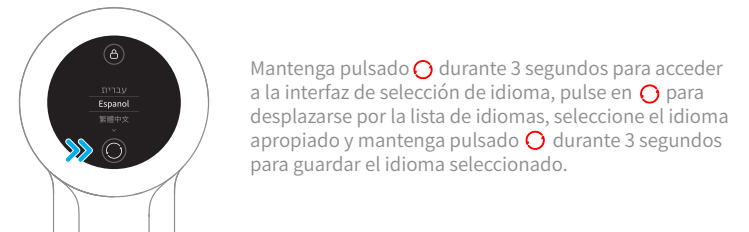

Nota:

si no realiza ninguna operación durante más de 5 segundos, sale automáticamente de la interfaz de configuración de idioma y se apaga la información de la pantalla.

Modo de Uso

Modo de limpieza

El aspirador incluye dos modos de trabajo que se pueden seleccionar según sus necesidades de limpieza.

Modo 1: Modo de limpieza discontinua

Mantenga pulsado el interruptor de la aspiradora para comenzar a funcionar y suéltelo para que se detenga.

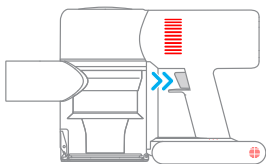

Modo 2: modo de limpieza continua (cierre electrónico)

En el modo de reposo, pulse la tecla de bloqueo electrónico para cambiar al modo de limpieza continua y luego pulse brevemente el interruptor para que la aspiradora entre en el modo de limpieza continua.

Use la función de bloqueo electrónico para liberar sus dedos y evitar el cansancio causado por mantener pulsado el interruptor.

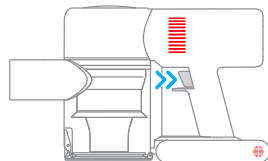

Nota:

- En este modo, puede pausar o comenzar de nuevo pulsando brevemente el interruptor. El modo de trabajo de la aspiradora no cambiará.
- Vuelva a pulsar el bloqueo electrónico para salir del modo de limpieza continua.

Modo de Uso

Uso de diferentes accesorios

Rodillo suave

adecuado para limpiar suelos duros como azulejos, baldosas, mármol, así como para grandes áreas de suciedad y residuos.

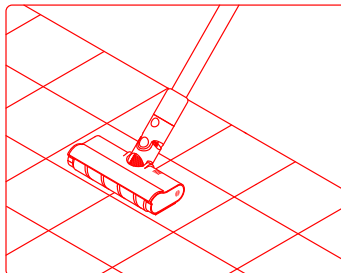

Cabezal anti-ácaros

produce una limpieza profunda que elimina los ácaros y el polvo de los colchones y las tapicerías.

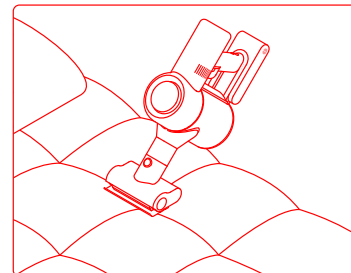

Cepillo 2 en 1

adecuado para aspirar el polvo y los ácaros de camas, sofás y otros tipos de tapicerías.

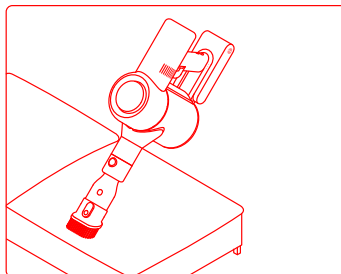

Cabeza de succión plana 2 en 1

adecuada para aspirar grietas, esquinas de puertas y ventanas, escaleras y otros lugares de difícil acceso.

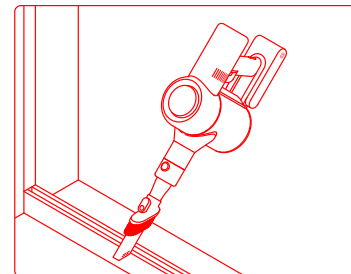

Modo de Uso

Tubo flexible

Manguera extensible suave: se usa para limpiar esquinas de difícil acceso.

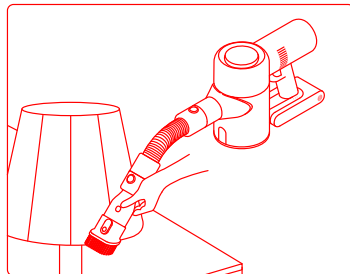
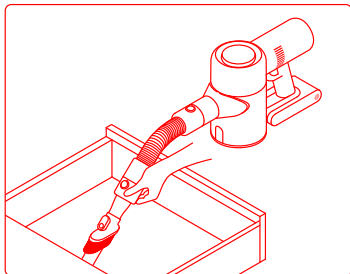

Nota:

- Si alguna pieza giratoria se atasca, el aspirador puede apagarse automáticamente. Retire cualquier objeto extraño atrapado y vuelva a utilizarlo.
- El aspirador se apagará automáticamente si el motor entra en modo de protección por sobrecalentamiento. Espere hasta que la temperatura del motor vuelva a ser normal antes de volver a utilizarlo.

Modo de Uso

Nota: Cuando ocurre alguna incidencia que requiere su atención durante el uso del aspirador, la pantalla mostrará un mensaje de aviso. Debe seguir las instrucciones en la pantalla para mantener el rendimiento normal.



Conducto de aire bloqueado

Compruebe si el compartimento para polvo, la varilla de extensión y la boquilla del rodillo suave están bloqueados.



Limpiar el cepillo

consulte la sección del manual de mantenimiento [Rodillo Suave] para limpiar el material de fibra y los pelos envueltos en el cepillo de rodillo.





Reemplazar el filtro

consulte la sección del manual de mantenimiento [Limpieza del filtro HEPA] para extraer el filtro y reemplazarlo.



Colocar el filtro

mantenga pulsado  durante 5 segundos para acceder a la pantalla de la cuenta atrás del restablecimiento de filtro. Cuando  aparece en la pantalla, indica que se ha colocado con éxito.



Batería baja

cargue la batería lo antes posible.



La batería se está agotando

cargue la batería lo antes posible.



Sobrecalentamiento de la batería

Por favor, espere a que se normalice la temperatura del motor para continuar usándolo.



Error de la batería

Por favor, contacte con nuestro servicio de soporte para realizar el mantenimiento.

Especificaciones

Aspiradora			
Modelo	VN6	Tensión nominal	25.2V ---
Potencia nominal	450W		
Rodillo suave		Cabezal anti-ácaros	
Modelo	DM001	Modelo	DM002
Potencia nominal	40W	Potencia nominal	20W
Adaptador de Corriente			
Modelo	YLS0241u-x300080(u=A or B,x=E or U)		
Entrada nominal	100-240V ~,50/60 Hz ,0.8 A Max		
Salida nominal	30 V --- 800 mA		

Este producto contiene baterías que sólo pueden ser reemplazadas por técnicos cualificados o por el servicio postventa. Este producto contiene baterías que no son reemplazables.

Información sobre RAEE



Todos los productos que llevan este símbolo son residuos de aparatos eléctricos y electrónicos (RAEE según la directiva 2012/19/UE) que no deben mezclarse con residuos domésticos sin clasificar. En su lugar, debe proteger la salud humana y el medio ambiente entregando sus equipos de desecho a un punto de recogida para el reciclaje de residuos de equipos eléctricos y electrónicos, designado por el gobierno o las autoridades locales. La eliminación y el reciclado correctos ayudarán a evitar posibles consecuencias negativas para el medio ambiente y la salud humana. Póngase en contacto con el instalador o con las autoridades locales para obtener más información sobre la ubicación y las condiciones de dichos puntos de recogida.

Preguntas frecuentes

Si el aspirador no funciona correctamente, consulte la siguiente tabla de posibles soluciones.

Errores	Causas posibles	Soluciones
El aspirador no funciona	El aspirador no tiene batería o está bajo de energía.	Cargue completamente el aspirador y luego reanude el uso.
	Modo de protección contra sobrecalentamiento activado por un bloqueo.	Espere hasta que el aspirador se enfríe, luego reactívelo.
	La abertura de succión o el paso del aire están bloqueados.	Limpie cualquier obstrucción de la abertura de succión o del paso del aire.
Fuerza de succión débil	El depósito de polvo está lleno y/o el conjunto del filtro HEPA está obstruido.	Vacíe el depósito del polvo y limpie el conjunto del filtro HEPA.
	El accesorio ensamblado está bloqueada.	Despeje cualquier bloqueo en el accesorio ensamblado.
El motor hace un ruido extraño	La abertura de succión principal o la barra de extensión están bloqueadas.	Limpie cualquier obstrucción en la abertura de succión o la barra de extensión.
El primer indicador aparece rojo después de encender el aspirador	La batería está dañada.	Póngase en contacto con el servicio de soporte para arreglarlo.
El primer indicador parpadea en rojo después de encender el aspirador.	El adaptador de corriente es incompatible.	Utilice únicamente el adaptador de corriente original para cargar el aspirador.
El indicador de batería no se enciende durante la carga	El adaptador no está conectado al aspirador.	Asegúrese de que el adaptador de corriente esté conectado correctamente.
	La batería está totalmente cargada y cambió al modo de suspensión.	Se puede usar con normalidad.
	Si el problema persiste después de descartar las dos posibilidades anteriores.	Póngase en contacto con el servicio de soporte para arreglarlo.
Se carga lentamente	La temperatura de la batería es demasiado baja o demasiado alta.	Espere hasta que la temperatura de la batería se normalice, luego reanude el uso.

הוראות בטיחות

למניעת תאונות לרבות מכת חשמל או שריפה הנגרמות כתוצאה משימוש לא נכון, אנא קראו מדריך זה בקפידה טרם השימוש במוצר ושמרו אותו אצלכם לעיון בעתיד.

וראות בטיחות

מוצר זה מותר לשימוש על ידי ילדים בני 8 ומעלה ועל ידי אנשים הסובלים מקלות גופנית, תחושתית או שכלית, או בעלי ניסיון מוגבל או ידע מצומצם במידה והם נמצאים תחת השגחת הורה או מישהו ששומר עליהם וזאת על מנת להבטיח הפעלה בטוחה ולמנוע סכנות מכל סוג שהוא. פעולות הניקיון והתחזוקה לא יבוצעו על ידי ילדים ללא השגחה.

שואב האבק אינו צעצוע. חל איסור על ילדים לשחק עם המוצר או להפעילו. אנא נקטו זהירות בעת השימוש בשואב האבק בקרבת ילדים. אין לאפשר לילדים לנקות או לבצע פעולות תחזוקה של שואב האבק אלא אם כן הושמה עליהם השגחה מצד הורה או אדם ששומר עליהם.

אין לעשות שימוש בשואב האבק במקום פתוח או על גבי משטחים רטובים. השתמשו בשואב האבק רק במשטחים יבשים במקומות סגורים. אין לגעת בתקע החשמל או בכל חלק אחר של שואב האבק בידיים רטובות.

לצמצום סכנת ההתלקחות, הפיצוץ או הפגיעה, בדקו על מנת לוודא כי סוללת הליתיום ומתאם הטעינה אינם פגומים טרם השימוש. אין לעשות שימוש בשואב האבק במידה וסוללת הליתיום או המטען פגומים.

מוט המברשת של הגליל הרך, הסוללה, פין המחבר המתכתי והשואב האבק מוליכים חשמל ואין לטבול אותם בתוך מים או כל נוזל אחר. וודאו לייבש את כל המסננים לאחר ניקיון המוצר.

למניעת פגיעה הנגרמת כתוצאה מחלקים ניידים, כבו את שואב האבק טרם ניקוי מוט מברשת הגליל הרך. מוט מברשת הגליל הרך, תא האבק והמסנן חייבים להיות מותקנים כנדרש טרם השימוש בשואב האבק.

השתמשו רק במתאם טעינה מקורי, מדגם:

YLS0241A-E300080

Input: 100-240v, -50 Hz/60 Hz; 0,8 A MAX

Output: 30V -- .; 0,8 A

לעולם אין לעשות שימוש במתאם שאינו מקורי, כיוון שהדבר עשוי לגרום להתלקחות של סוללת הליתיום.

אין לעשות שימוש בשואב האבק להרמת נוזלים מתלקחים או דליקים, כגון בנזין או חומר מלבין, אמוניה, תכשירי ניקוי לניקוז תעלות או נוזלים אחרים.

אין לעשות שימוש בשואב האבק להרמת חלקיקים של קיר גבס, אפר כגון אפר של קמין או חומרים המעלים עשן או בוערים כגון פחם, בדלי סיגריות או גפרורים. אין לעשות שימוש בשואב האבק להרמת חפצים חדים או קשים, כגון זכוכית, מסמרים, ברגים או מטבעות, אשר עשויים לגרום נזק למכונה.

הרחיקו שערות, בגדים רפויים, אצבעות וחלקי גוף אחרים מפתחים וחלקים ניידים של שואב האבק. אין לכוון את הצינור, מטה או כלים לכיוון העיניים או האוזניים שלכם או להכניס אותם לתוך הפה שלכם.

אין להניח שום חפץ לתוך פתחי שואב האבק. אין לעשות שימוש בשואב האבק עם פתחים חסומים. הרחיקו אבק, מוך, שערות או פריטים אחרים שעשויים לצמצם את זרימת האוויר.

אין להשעין את שואב האבק נגד כיסא, שולחן או משטח לא יציב אחר, כיוון שהדבר עשוי לגרום נזק למכונה או לפגיעה אישית. במידה ושואב האבק ניזוק בעקבות הפלה שלו או שיש בו תקלה מכל סוג אחר, אנא צרו קשר עם מחלקת השירות המוסמכת שלנו. לעולם אין לנסות ולפרק את המכשיר בעצמכם.

יש להקפיד לנהוג בהתאם לכל ההוראות המופיעות במדריך זה המתקשרות לטעינה חוזרת של הסוללה. כשל בטעינה כוונה של הסוללה בטווח הטמפרטורה המצוין עלול לגרום נזק לסוללה.

השתמשו רק באזורים ובחלקי חילוף המאושרים על ידי Dreame.

אין לעשות שימוש בשואב האבק ללא תא אבק נקי ומסנן מותקנים למקומם.

וודאו כי שואב האבק מנותק ממקור החשמל כאשר אינו בשימוש למשך פרקי זמן ארוכים כמו גם טרם ביצוע פעולות תחזוקה או תיקון מכל סוג שהוא.

אנא נקטו זהירות יתרה בעת השימוש בשואב האבק לניקוי מדרגות.

אין להתקין, להטעין או לעשות שימוש במוצר זה במקומות פתוחים, בחדרי אמבטיה או סביב בריכה.

אזהרה מפני סכנת התלקחות: אין לשים כל סוג שהוא של חומר ריחני לתוך מסנן שואב האבק. מוצרים מהסוג הזה ידועים כמוליכים חומרים כימיים מתלקחים שעשויים לגרום להתלקחות של שואב האבק.

מוצר זה נועד לשימוש ביתי בלבד.

אנו חברת Dreame Trading (Tianjin) Co., Ltd., מצהירים בזאת כי ציוד זה תואם את התקנים הישימים ואת התקנים והתיקונים האירופאיים. הטקסט המלא של הצהרת התאימות של EU זמין להשגה בכתובת האינטרנט שלהלן: www.dreame-technology.com.

סקירת המוצר

שמות החלקים

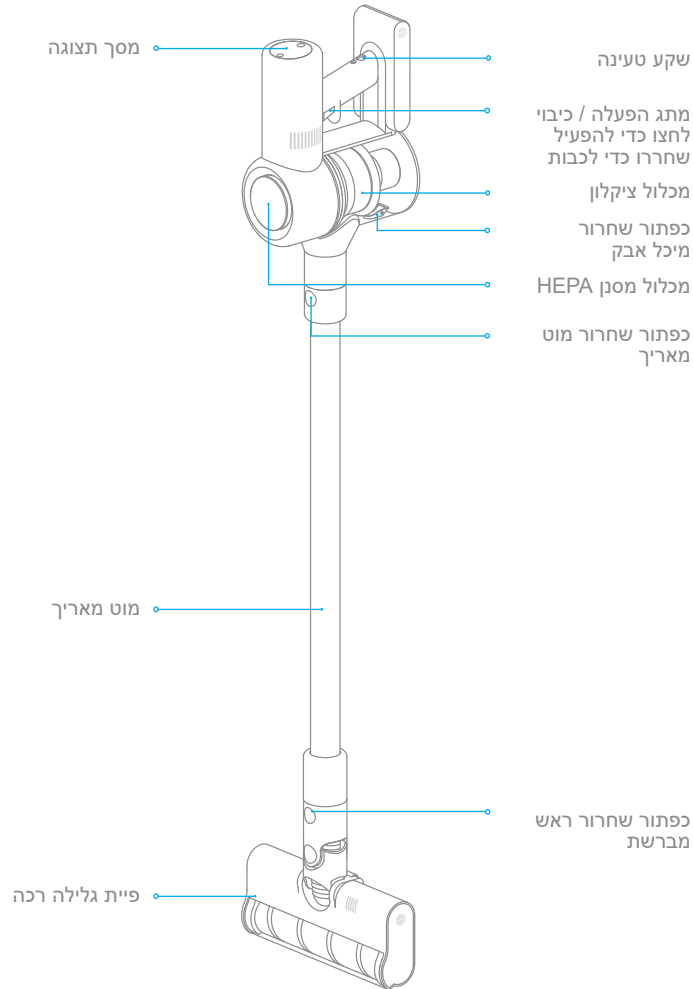

סקירת המוצר

אביזרים

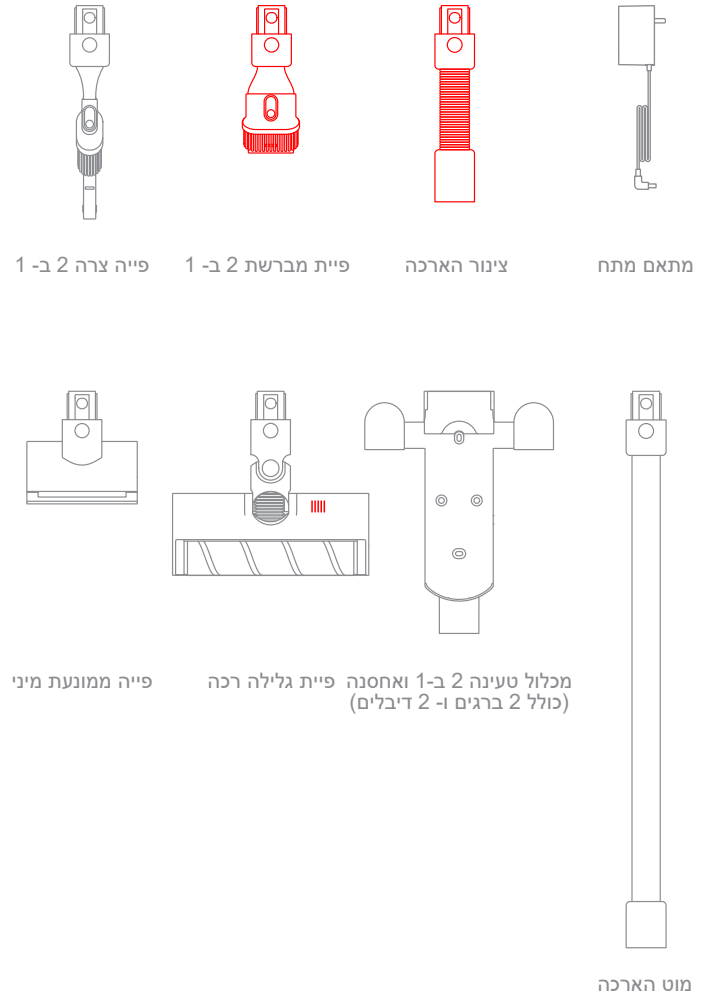

כיצד להשתמש

הכרת הפונקציות של מסך התצוגה

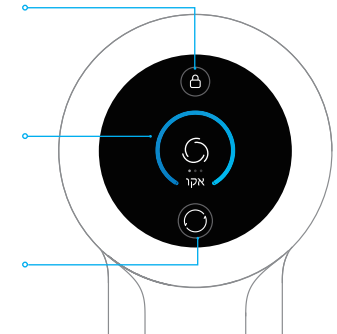

נעילה אלקטרונית/איפוס מסנן
 . לחצו כדי למתג למצב עבודה
 . לחצו והחזיקו למשך שניה וחצי כדי להכנס לממשק איפוס המסנן

טבעת ניטור רמת סוללה
 . כחול: רמת סוללה היא יותר מ- 20%
 . אדום: רמת סוללה היא פחות מ- 20%

מתג גיר/הגדרת שפה
 . לחץ על מנת להחליף בין מצב אקו, בינוני, טורבו
 . לחץ והחזק למשך 3 שניות כדי להיכנס לממשק הגדרת השפה

הערה: אם יהיה לכם צורך לשים לב לכל תופעה חריגה במהלך השימוש במוצר, המסך יקפיץ הודעה. עליכם לבצע את ההוראות שעל המסך כדי לשמור על הביצועים תקינים.

הגדרת שפה



תוכלו להגדיר את שפת בקשת התצוגה לפי השיטות הבאות לפי הצורך.
 לחו על והחזיקו אותו למשך 3 שניות כדי להיכנס לממשק בחירת השפה, לחצו על כדי לגלול ברשימת השפות, בחרו את השפה המתאימה ואז לחצו על והחזיקו אותו למשך 3 שניות כדי לשמור את ההגדרה שלכם.

הערה: אם אין פעולה יותר מחמש שניות, המערכת תצא אוטומטית מממשק הגדרת השפה ומידע התצוגה יכבה.

טוען

הערה:

טענו את שואב האבק במלואו לפני שתעשו בו שימוש לראשונה. זה יארך בסביבות 4 שעות.

לא ניתן להשתמש בשואב האבק תוך כדי שהוא בטעינה שאיבת אבק במצב טורבו למשך פרק זמן ממושך יביא להתחממות של הסוללה, מה שיגדיל את זמן הטעינה. אפשרו לשואב להתקרר למשך 30 דקות לפני טעינתו.

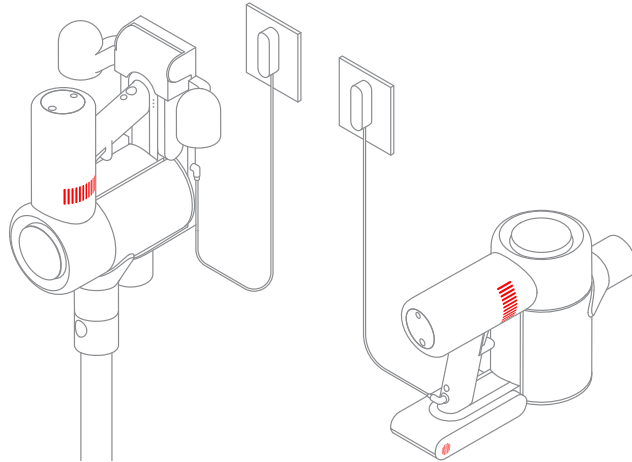

חיווי מצב סוללה

- ● ● סוללה חלשה
- ● ● סוללה חצי טעונה
- ○ ● כמעט מלאה
- ○ ○ טעונה במלואה

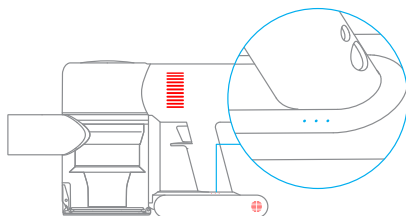

הערה: ברגע ששואב האבק טעון במלואו, החיווי יכבה לאחר 5 דקות ושואב האבק ייכנס למצב חיסכון באנרגיה.

- כבוי מהבהב ○ פועל

כיצד להשתמש

מצב ניקוי

ישנם שני מצבי עבודה לשואב האבק, אותם ניתן לבחור בהתאם לצרכים שלכם.

מצב 1: מצב ניקוי רצוף

לחצו והחזיקו את מתג שואב האבק כדי להתחיל לעבוד, ושחררו אותו כדי להפסיק מיד.

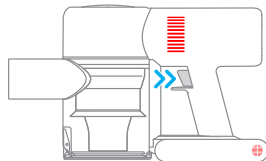

מצב 2: מצב ניקוי רציף (נעילה אלקטרונית)

במצב המתנה, לחצו על מקש המנעול האלקטרוני כדי לעבור למצב ניקוי רציף ואז לחצו לחיצה קצרה על המתג כדי להפוך את שואב האבק למצב ניקוי רציף. השתמשו במנעול האלקטרוני כדי לשחרר את האצבעות ולהימנע מעייפות האצבעות הנגרמת על ידי לחיצה על המתג.

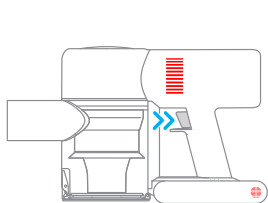

הערה:

במצב זה, לחצו לחיצה קצרה על המתג כדי להשהות את הפעולה או להתחיל שוב, ומצב העבודה של שואב האבק לא ישתנה.

לחצו שוב על המנעול האלקטרוני כדי לצאת ממצב הניקוי הרציף.

כיצד להשתמש

שימוש באביזרים אחרים

פייה גלילית רכה.

מתאימה לשאיבת אבק מעץ, אריחים, שיש ומשטחי רצפה קשים אחרים, כמו גם לשאיבת שיירים גדולים יותר של לכלוך ופסולת.

הערה: ניתן לחבר את הפייה הגלילית הרכה ישירות לשואב האבק.

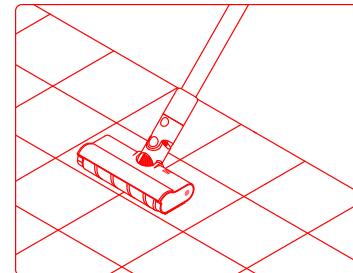
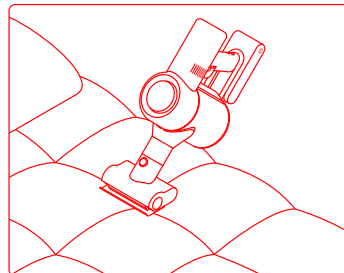

זרבונית מברשת ב 2 ב 1: מתאימה לשאיבת אבק מחריצים ופינות של דלתות וחלונות, מדרגות ומקומות אחרים קשים להגעה.

זרבונית מברשת ב 2 ב 1: מתאימה לשאיבת אבק וקרדית על מיטות, ספות ובדי הריטים אחרים.

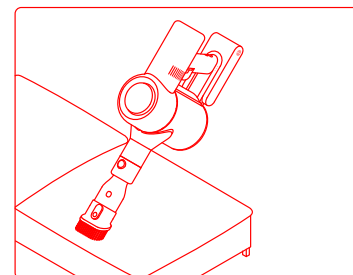
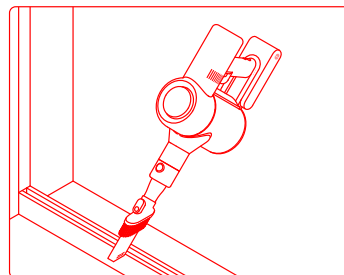

הערה:

אם חלק מסתובב נתקע, הוואקום עלול להיכבות אוטומטית. הסירו את כל החפצים הזרים שנלכדו, ואז המשיכו להשתמש.

השואב ייכבה אוטומטית אם המנוע שלו יעבור למצב הגנה מפני התחממות יתר. המתינו עד שטמפרטורת המנוע תחזור לקדמותה לפני שתמשיכו להשתמש.

כיצד להשתמש

צינור רך נמתח: משמש לניקוי מקומות קשים להגעה.

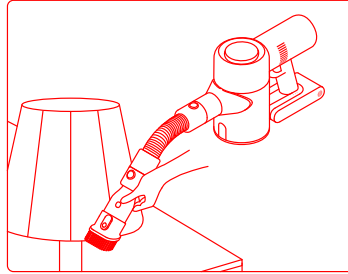
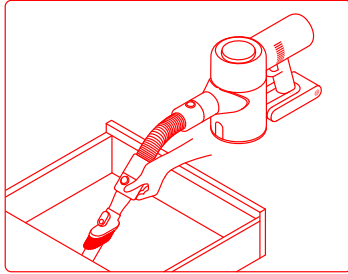

הערה:

אם חלק מסתובב נתקע, הוואקום עלול להיכבות אוטומטית. הסירו את כל החפצים הזרים שנלכדו, ואז המשיכו להשתמש. השואב ייכבה אוטומטית אם המנוע שלו יעבור למצב הגנה מפני התחממות יתר. המתינו עד שטמפרטורת המנוע תחזור לקדמותה לפני שתמשיכו להשתמש.

כיצד להשתמש

- 

סוללה חלשה

אנא טענו בהקדם האפשרי.
- 

תעלת האוויר חסומה

יש לבדוק אם תא האבק, מוט ההארכה וזרבובית הגלילה הרכה חסומים.
- 

הסוללה נגמרת

אנא טענו בהקדם האפשרי
- 

נקה את המברשת

עיינו במדריך התחזוקה [פיית גליל רך] לניקוי חומר הסיבים והשערות הנכרכות סביב מברשת הגלילה.
- 

התחממות יתר של הסוללה

אנא המתינו והמשיכו להשתמש לאחר שטמפרטורת המנוע תשוב להיות תקינה.
- 

החלף את המסנן

עיינו במדריך התחזוקה [ניקוי מסנן HEPA] להסרת המסנן והחלפתו.
- 

יש שגיאת סוללה: יש ליצור קשר עם אנשי שירות הלקוחות שלנו לצורך תחזוקה.
- 

אפס את המסנן (S5)

לחצו והחזיקו את ה-S5 למשך 5 שניות כדי להיכנס למסך הספירה לאחור של איפוס המסנן. כאשר מופיע על המסך, זה מצייין שהאיפוס הצליח.

שאלות שנשאלות לעיתים תכופות

אם שואב האבק אינו פועל כראוי, עיינו בטבלת פתרונות הבעיות שלהלן.

שגיאות	סיבות אפשריות	פתרונות
שואב האבק לא עובד	שואב האבק הינו ללא סוללה או מתח עבודה נמוך.	טענו את שואב האבק לחלוטין, ואז המשיכי להשתמש בו.
	מצב הגנת חימום יתר מופעל על ידי חסימה.	המתינו עד שהשואב יתקרר ואז הפעילו אותו מחדש.
	פתיחת יניקה או מעבר דרכי מעבר האוויר חסומות.	נקו חסימות מפתחי יניקה או דרכי מעבר האוויר.
כוח יניקה חלש	תא האבק מלא ו/או מכלול מסנני HEPA סתום.	רוקנו את תא האבק ונקו את מכלול מסנן HEPA.
	האביזר סתום.	נקה חסימות באביזר.
המנוע משמיע רעש מוזר	כניסת היניקה הראשית או מוט ההארכה חסומים.	נקו את כל החסימות בפתח היניקה הראשי או במוט הארכה.
החיווי הראשון אדום לאחר הפעלת השואב	הסוללה פגומה.	אנא צור קשר עם מוקד שירות הלקוחות לצורך תחזוקה.
החיווי הראשון מהבהב באדום לאחר טעינת השואב.	מתאם החשמל אינו תואם.	השתמשו רק במתאם הכוח המקורי כדי לטעון את שואב האבק.
חיווי הסוללה לא נדלק בזמן טעינה	המתאם אינו מחובר לשואב האבק.	ודאו שמתאם החשמל מחובר כראוי.
	הסוללה טעונה במלאה ועברה למצב שינה.	ניתן להשתמש באופן רגיל.
	אם הבעיה נמשכת לאחר שלילת שתי האפשרויות לעיל,	אנא צרו קשר עם מוקד שירות הלקוחות לצורך תחזוקה.
נטען לאט	טמפרטורת הסוללה נמוכה מדי או גבוהה מדי.	המתינו עד שהטמפרטורה של הסוללה תחזור למצב רגיל, ואז המשיכו להשתמש.

מפרטים טכניים

שואב אבק			
VVN6	דגם	25.2V ===	סיווג מתח
450W	סיווג הספק		
פייה גלילית רכה		פייה ממונעת מיני	
DM001	דגם	DM002	דגם
40W	סיווג הספק	20W	סיווג הספק
מתאם מתח			
סיווג כניסת מתח			100 - 240 וולט ~ 50/60 הרץ 0.8 אמפר
סיווג יציאת מתח			30 וולט == 0.8 אמפר

מוצר זה מכיל סוללות שניתן להחליף רק על ידי טכנאים מוסמכים או מרכז שירות לקוחות. מוצר זה מכיל סוללות שאינן ברות החלפה.

ליום, ככל שניתן לתקן את המוצר, על פי הצעת מחיר שתסופק על ידי החברה.

מגבלות אחריות:

האחריות בתעודת אחריות זו מוגבלת במפורש לתיקון או החלפת מוצר מקולקל כמפורט לעיל. לחברה לא תהא כל אחריות כלפי הרוכש או מי מטעמו בגין קלקולים או נזקים מעבר לאחריות המסופקת בתעודה זו ולמוטל עליה מכוח הדין החל.

האחריות כאן אינה ניתנת להעברה או להמחאה וניתנת אך ורק לאדם אשר רכש את המוצר מידי החברה או משווק מורשה מטעמה.

החברה (לרבות כל גורם מטעמה) אינה אחראית לנזק תוצאתי, נסיבתי, אובדן רווח (ישיר או עקיף), פגיעה במוניטין או נזק כספי אחר אשר יגרמו, במישרין או בעקיפין, לרוכש או בד שלישי אחר כתוצאה משימוש במוצר או אי שימוש בו, לרבות בחלקים או הרכיבים הנלווים למוצר. ככל שאין מגבלה על פי הדין החל, אחריות החברה על פי תעודת אחריות זו תהא מוגבלת לסך כולל של עלות המוצר במועד הרכישה.

מימוש האחריות כפוף לקיומו של מספר סידורי או אמצעי זיהוי אחר על המוצר או כפי שהופיע על חשבונית הרכישה של המוצר במועד הרכישה. החשבונית המופיעה במערכות החברה תשמש כראיה לנכונות תוכנה.

אחריות תינתן רק בהצגת תעודת האחריות המקורית בצרוף חשבונית רכישה. שירות במסגרת האחריות יינתן רק בהצגת תעודת האחריות המקורית בצרוף חשבונית רכישה בלבד.

תקופת האחריות: 12 חודשים מיום הרכישה .

שירות לאחר המכירה לרוכשים דרך יבואן רשמי בלבד!
אם יש צורך בסיוע בהפעלה, אנא צרו קשר עם שירות הלקוחות בטלפון 1700-503344 או במייל info@xistore.co.il



ראות בטיחות כלליות לספק כוח / מטען:

מנעו חדירת מים או לחות. הרחיקו אותו ממטפרטורות קיצוניות כגון ליד רדיאטור או תנור חם או מקום הפתוח לשמש. הרחיקו אותו מנרות דולקים, סיגירות וסיגרים דלוקים, להבה גלויה וכו'.

מנעו נפילת עצמים או התזות נוזלים כולל חומצות כלשהן על המטען. חברו אותו רק לשקע המספק את רמת מתח המסומן על המטען. כדי להקטין סכנת זקק לכבל החשמלי, אל תנתק את המטען מהשקע ע"י משיכת הכבל. אחזו במטען ומשכו אותו מהשקע. ודאו שהכבל מנותב כך שאין סכנה שידרכו עליו או שייכטלו בו.

אזהרה: לעולם אין להחליף את הפתיל או התקע בתחליפים לא מקוריים.

חיבור לקוי עלול לגרום להתחשמלות המשתמש. בשימוש עם כבל מאריך יש לוודא תקינות מוליך הארקה שבכבל. מיועד לשימוש פנים בלבד ולא במקום החשוף לשמש, גשם וכו'.

ניתוק ההתקן מאספקת החשמל: תקע החשמל מהווה את אמצעי הניתוק. התקע חייב להיות זמין להפעלה. הקפידו לחבר את תקע החשמל לשקע מוארך, אתם עלולים להתחשמל או להיפצע!

יש להקפיד ולתחזק את התקן הניתוק במצב תפעולי מוכן לשימוש! יש לאפשר גישה נוחה לחיבור וניתוק תקע הזינה מרשת החשמל.

אזהרה: אין לחשוף סוללות לחום גבוה כגון אור שמש, אש וכדומה.

הוראות בטיחות לסוללות ליתיום: החלפה שגויה עלולה לגרום לפיצוץ, יש להחליף אך ורק בסוללה דומה או שקולה.

אין לחשוף את הסוללה או מארז הסוללות לחום גבוה כגון אור שמש אש וכדומה. אין להשליך את הסוללה לאשפה אלא במתקני המחזור המיועדים לכך.

תנאי אחריות

האחריות מוענקת בזאת על ידי חברת קריסטלינו בע"מ, פ.נ. 515364511 (להלן: החברה) לרוכש של המוצר בסניפי החברה, כפי שמופיעים באתר החברה בכתובת <https://www.xistore.co.il>.

החברה תהיה אחראית לתקן, בעצמה או באמצעות אחר מטעמה, כל ליקוי, פגם או קלקול שמתגלה במוצר במהלך תקופת האחריות שמקורו בחומר הייצור או בהליך הייצור בלבד, בלא תמורה - והכל בהתאם ובכפוף להוראות הדין, לרבות תקנות הגנת הצרכן (שירות ואחריות לאחר מכירה), תשס"ו - 2006.

חברה תפעל לתיקון הקלקול בהקדם האפשרי ולא יאוחר מתום עשרה (10) ימים מהיום שבו נמסר המוצר לתחנת השירות או מתום שבועיים (14 ימים) מהיום שבו נמסר המוצר לנקודת המכירה, לפי העניין. במקרה של מסירת המוצר למשווק המורשה, תפעל החברה לתקן את הקלקול תוך שלושה שבועות מיום המסירה של המוצר אל המשווק המורשה. שבתות וחגים אינם באים במניין הימים לתיקון הקלקול.

החברה תהא רשאית, לפי שיקול דעתה הבלעדי בהתאם לסוג ואופי הקלקול, לתקן או להחליף את החלק המקולקל. בניסיונות בהן לא ניתן יהא לתקן את הקלקול או להחליף את החלק המקולקל, תספק החברה לרוכש מוצר חלופי שווה ערך למוצר שנרכש בהתאם להוראות הדין.

חריגים:

אחריות החברה לפי סעיף 1 לא תחול במצבים בהם הקלקול נגרם כתוצאה של אחת מן הנסיבות הבאות:

מעשה או מחדל מכוון או רשלני של הרוכש או צד שלישי אחר.

שימוש במוצר שלא למטרה לשמה נועד, או שימוש שאינו סביר במוצר לרבות סוג השימוש, תנאי השטח והסביבה או שימוש באביזרים שלא סופקו על ידי החברה או משווק מורשה מטעמה;

המוצר פורק או תוקן או טופל באופן בלתי הולם או נעשה בו שינוי אחר כלשהו על ידי גורם שאינו מוסמך על ידי החברה, לרבות באמצעות חלקי חילוף שאינם מקוריים, ובלבד שאין מדובר בנסיבות שנובעת מהפרת חיובי החברה לפי תעודת אחריות זו או הוראות הדין;

מקרי שבר, שימוש לקוי או תחזוקה לקויה או כל הפרה אחרת של תנאי השימוש או האחריות של המוצר;

קלקול שנגרם כתוצאה מכוח עליון שהתרחש במועד מאוחר ממועד מסירת המוצר לרוכש.

מבלי לגרוע מן האמור, האחריות לא תחול על פגיעות במעטה החיצוני של המוצר, כגון: שריטות, קילופי צבע וכיוצא באלה.

במקרה בו תקבע החברה, לפי שיקול דעתה, כי הקלקול נובע מנסיבות שאינן מכוונות במסגרת האחריות (כאמור בסעיף 7 לעיל), תהא רשאית החברה לדרוש תמורה בעד

תיקון או החלפה לפי אופיים וסוגם. הרוכש יתבקש לאשר את התיקון או החלפה בתש

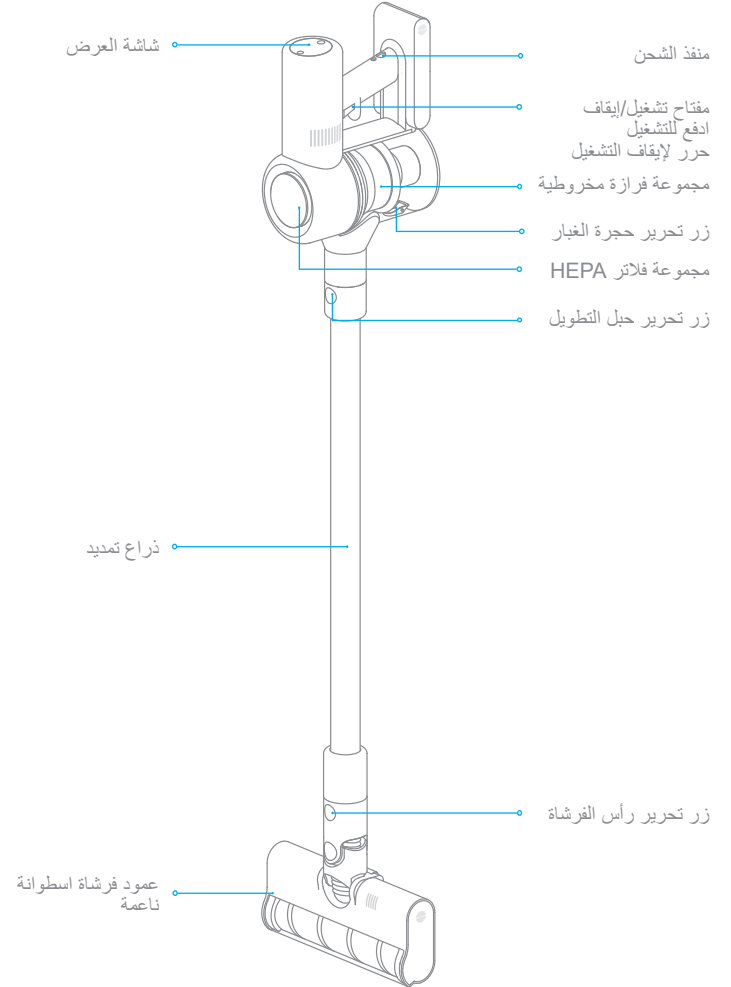

لتجنب الصدمات الكهربائية والحرائك والإصابات العرضة الأخرى الناجمة عن الاستخدام غير السليم، رُجى لراءة دَلل التعلّيمات هذا بعناية ليل الاستخدام.

تحذير

الرجوز استخدام هذا الجهاز من قبل الأشخاص ذوي الإعاقات الجسدية أو الحسية أو الذهنية وأولئك الذين ليس لديهم الخبرة والمعرفة ذات الصلة، بمن فيهم الأطفال، ما لم تكن هناك رعاية أو إرشادات من الوص للتأكد من أنه آمن للاستخدام. حذر على الأطفال تشغيل الجهاز أو كلعبة، عند استخدام المنتج بالمرب من الطفل، يجب التنبيه عن كُتب؛ منع الطفل من تنظيف الجهاز أو صانته دون وص.

ال تستخدم على السطح الخارجة أو الرطبة، بل استخدم فمط على السطح الداخلة الجافة، وال تلمس المابس أو أي جزء من الجهاز بأي مبللة.

رجى التحمك من بطارية اللثوم والشاحن بحثا عن التلف ليل الاستخدام. لمنع نشوب حرك أو انفجار أو إصابة، ال تستخدم المكنتسة الكهربائية عند تلف بطارية اللثوم أو الشاحن.

الفرشاة المكنتسة الكهربائية الصوف والبطارية ولضرب التوصل المعدن والوحدة الرنسة للمكنتسة الكهربائية كلها أجزاء نشطة، ال تغمر ف الماء أو تضعه ف سوائل أخرى، وبعد التنظيف الوم، رُجى التأكد من أن جمع المرشحات جافة تماما. عند تنظيف فرشاة الصوف الناعمة، رُجى إمام تشغيل الوحدة الرنسة لمنع الأسطوانة الدوارة من إتالف المستخدم، وحظر استخدام الجهاز دون تثبيت أي ملحقات.

استخدم الشاحن الأصل فمط، ال تستخدم محمول غير رسم، ال هذا لدتسبب ف اشتعال بطارية اللثوم. ال تستخدم هذه المعدات ف الماء أو البنزن أو السوائل المابلة للشتعال أو المتفجرة، فال تستتلك المحالل السامة مثل مبيض الكلور أو المونا أو منظفات المجاري أو السوائل الأخرى.

حظر استخدام هذا المكنتسة الكهربائية لتنظيف رماد ألواح الجيبس، ورماد المولد والرماد، والمتناع عن استنشاق الدخان أو حرق المواد مثل الفحم أو أعصاب السجائر أو المبارات. حظر استخدام المكنتسة الكهربائية لتنظيف النشاء الحادة مثل الزجاج والأظافر والبراغ والعمالت المعدنية، وإل فسوف تتسبب ف تلف المكنتسة الكهربائية. لا تستخدم المكنتسة لالتقاط أشياء حادة أو صلبة، مثل الزجاج أو المسامير أو البراغي أو العجلات المعدنية التي قد تتسبب في تلف الجهاز.

حافظ على تدفك الهواء وتحرن أجزاء الجهاز بعد ا عن الشعر ومالبس فضفاضة والأصابع وأجزاء أخرى من الجسم، وال توجه الموصلات المعدنية أو غيرها من الملحقات نحو عنن أو ف قمن.

ال تضع أي أشياء على لسان الحال. حظر سد أي فم شفت عند استخدام المكنتسة الكهربائية، فمدّوي الغبار أو الصوف المطنأو الشعر أو أي مواد أخرى إلى ضعف تدفك الهواء، رُجى تنظفه ف الولت المناسب.

ال تضع المكنتسة الكهربائية على الكرسي وطاولة الطعام وغيرها من الأسطح غير المستمرة لمنع تلف المكنتسة الكهربائية أو تلف المستخدم. عندما تنته المكنتسة الكهربائية أو تتلف أو غير طبيعة، رُجى الاتصال بالصلاح الرسم المعتمد. تفكن.

رُجى شحن البطارية بما توافك مع الإرشادات الواردة ف الدال، وإذا لم تم شحنها بشكل صحح ضمن نطاق درجة الحرارة المحدد، فقد تتضرر البطارية.

افصل الوحدة لفترات طويلة من الولت وليل الصانة أو الإصلاح.

رجى إلاء اهتمام خاص عند استخدام تنظيف المنتج.

ال تمع بتثبيت الجهاز أو شحنه أو استخدامه ف الهواء الطلك أو ف الحمام أو حول حمام السباحة.

تحذر من مخاطر الحرك، ال تمع بتطبيق أي منتجات رائحة على مرشح هذا المنتج، ومن المعروف أن المواد الكماتة الموجودة ف هذه المنتجات اليلة للشتعال وتتسبب ف اشتعال النار ف المنتج.

تم تصمم المنتج للاستخدام المنزل فمط.

نظرة عامة حول المنتج

الملحقات

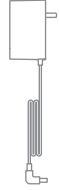

محول طاقة



خرطوم ممتد ناعم



فوهة فتحة 2 في 1

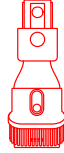

فوهة فرشاة 2 في 1

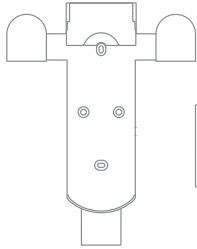
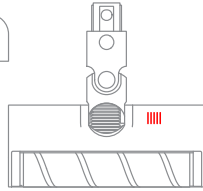
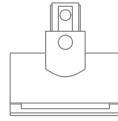

ذراع تمديد

حامل شحن وتخزين 2 في 1
(بما في ذلك عدد 2 براغي
وعدد 2 مقبس حائط)عمود فرشاة
اسطوانة ناعمة

فرشاة عث كهربائية

ملاحظة:
شحن المكنسة بالكامل قبل استخدامها لأول مرة. سيستغرق هذا حوالي 4 ساعات.
لا يمكن استخدام المكنسة أثناء الشحن.
يؤدي استخدام المكنسة في وضع التروبو لفترة طويلة إلى ارتفاع درجة حرارة البطارية، مما يزيد من وقت الشحن. اترك المكنسة تبرد لمدة 30 دقيقة قبل شحنها.

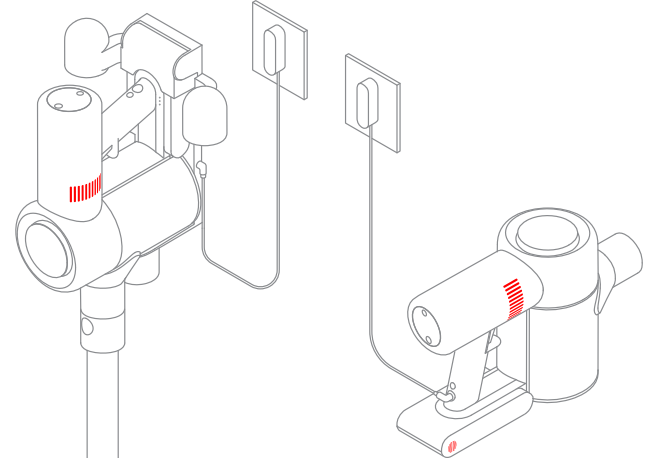

مؤشر حالة البطارية

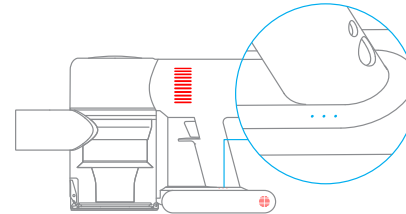

● ● ● البطارية منخفضة

● ● نصف مشحونة

● ● ● مشحونة بالكامل تقريبًا

● ● ● مشحونة بالكامل

ملاحظة: بمجرد أن يتم شحن المكنسة بالكامل، سيتم إيقاف تشغيل المؤشر بعد 5 دقائق، وسوف تدخل المكنسة في وضع توفير الطاقة.

● إيقاف ● ● وميض ● تشغيل

طريقة الاستخدام

وضع التنظيف

هناك وضعان لعمل مكنتسة التنظيف الكهربائية، والتي يمكن اختيارها وفقاً لاحتياجاتك الخاصة.

الوضع 1: وضع التنظيف المتقطع

اضغط مع الاستمرار على زر مكنتسة التنظيف الكهربائي لبدء العمل، وحرره للتوقف على الفور.

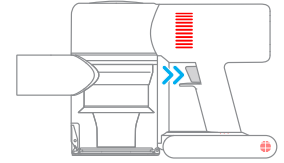

الوضع 2: وضع التنظيف المتواصل (القفل الإلكتروني)

في وضع الاستعداد، انقر فوق مفتاح القفل الإلكتروني للتبديل إلى وضع التنظيف المتواصل، ثم اضغط لفترة وجيزة على المفتاح لجعل مكنتسة التنظيف الكهربائية في وضع التنظيف المتواصل.
استخدام القفل الإلكتروني لتحرير أصابعك وتجنب إرهاق إصبعك الناتج عن قبض المفتاح.



ملاحظة:

في هذا الوضع، اضغط لفترة وجيزة على المفتاح لتعليق العملية أو البدء مرة أخرى، ووضع عمل مكنتسة التنظيف الكهربائية لن يتغير.
انقر على القفل الإلكتروني مرة أخرى لإنهاء وضع العمل المتواصل.

طريقة الاستخدام

مقدمة عن وظيفة شاشة العرض

قفل إلكتروني / إعادة تعيين الفلتر
انقر لتبديل وضع العمل
اضغط مع الاستمرار لمدة 1.5 ثانية للدخول إلى شاشة
إعادة تعيين الفلتر

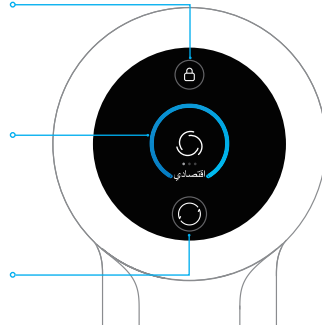

حلقة مراقبة الطاقة
أزرق: مستوى الطاقة أكبر من 20%
أحمر: مستوى الطاقة أقل من 20%

تبديل الجير/ إعدادات اللغة
انقر للتبديل بين الوضع الاقتصادي، الوضع المتوسط، الوضع توربو
اضغط مع الاستمرار لمدة 3 ثواني للدخول إلى شاشة إعداد اللغة

ملاحظة: إذا كان عليك الانتباه إلى أي شذوذ أثناء استخدام المنتج، فستظهر الشاشة رسالة فورية. يجب عليك اتباع التعليمات الواردة على الشاشة للحفاظ على الأداء الطبيعي.

إعدادات اللغة



يمكنك إعداد لغة عرض الرسائل عبر الطرق التالية حسب الحاجة.
اضغط مع الاستمرار لمدة 3 ثواني للدخول إلى شاشة اختيار اللغة،
اضغط للتمرير عبر قائمة اللغات، اختر اللغة المناسبة، ثم اضغط مع الاستمرار لمدة 3 ثواني لحفظ الإعداد الخاص بك.

ملاحظة: إذا لم تحدث أي عملية لأكثر من 5 ثواني، فستخرج تلقائياً من شاشة إعداد اللغة، وستختفي المعلومات المعروضة.

طريقة الاستخدام

خرطوم ممتد ناعم
يستخدم لتنظيف الزوية صعبة الوصول.

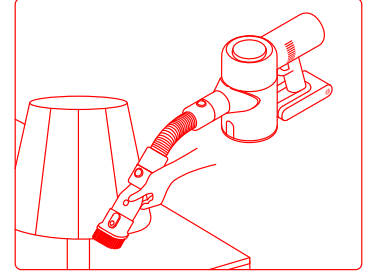
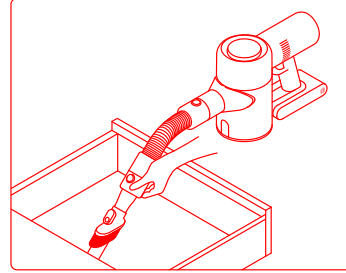

ملاحظة:

إذا أصبح أي جزء دوار عالقا، فقد تنطفئ المكنسة تلقائيا. قم بإزالة أي أجسام غريبة عالقة، ثم استأنف الاستخدام.
سيتم إيقاف المكنسة تلقائيا إذا دخل المحرك في وضع الحماية من الحرارة الزائدة. انتظر حتى تعود درجة حرارة المحرك إلى وضعها الطبيعي قبل استئناف الاستخدام

طريقة الاستخدام

استخدام أدوات ملحقة أخرى

فرشاة العت الكهربائية
توفر الاهتزازات القوية لإجراءات تنظيف عميقة لإزالة العت والغبار من مراتب وأسطح القماش.

عمود فرشاة اسطوانة ناعمة
مناسب لتنظيف الأسطح الصلبة مثل الأرضية، والبلاط، والرخام، بالإضافة إلى تنظيف أجزاء أكبر من الأوساخ والحطام. يمكن أيضا ربط عمود فرشاة الاسطوانة الناعمة بالمكنسة مباشرة.

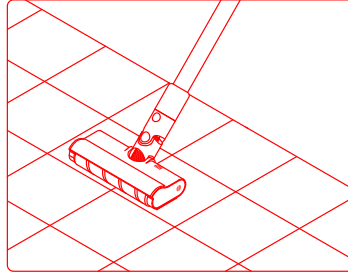
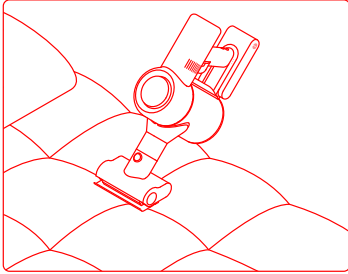

فوهة فتحة 2 في 1

مناسبة لتنظيف الشقوق وزوايا الأبواب والنوافذ والسلالم وغيرها من الأماكن التي يصعب الوصول إليها.

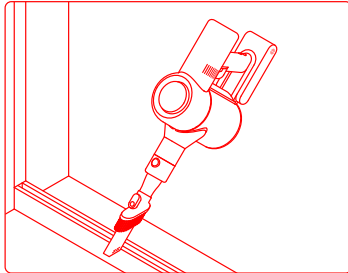

فوهة فرشاة 2 في 1

مناسبة لتنظيف الغبار والأوساخ من على الأسرة والأرائك وأقمشة الأثاث الأخرى.

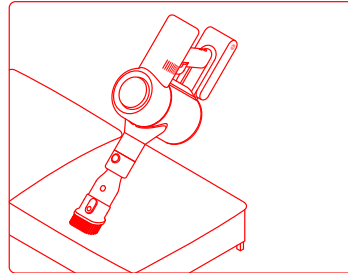

ملاحظة: إذا كان عليك الانتباه إلى أي شذوذ أثناء استخدام المنتج، فستظهر الشاشة رسالة فورية. يجب عليك اتباع التعليمات الواردة على الشاشة للحفاظ على الأداء الطبيعي.

المكتسبة			
VVN6	الطرز	25.2V ===	الجهد المقدر
450W	الطاقة المقتررة		
عمود فرشاة اسطوانة ناعمة		فرشاة عت كهربائية	
DM001	الطرز	DM002	الطرز
40W	الطاقة المقتررة	20W	الطاقة المقتررة
محول طاقة			
YLS0241u-x300080(u=A or B,x=E or U)			الطرز
100- 240 فولت ~ 50/60 هرتز 0.8 أمبير			إدخال المقدر
30 فولت === 0.8 أمبير			إخراج المقدر

يحتوي هذا المنتج على بطاريات لا يمكن استبدالها إلا بمعرفة فنيين مؤهلين أو خدمة ما بعد البيع. يحتوي هذا المنتج على بطاريات غير قابلة للاستبدال.



يرجى الشحن في أقرب وقت ممكن.

البطارية منخفضة

تحقق مما إذا كانت حجرة الغبار وقضيب التطويل وفوهة الأسطوانة الناعمة مسدودة.



قناة الهواء سدت



يرجى الشحن في أقرب وقت ممكن

نفاذ طاقة البطارية

راجع دليل قسم الصيانة [فوهة الأسطوانة الناعمة] لتنظيف مادة الألياف والشعر الملتف حول فرشاة الأسطوانة.



تنظيف الفرشاة



يرجى الانتظار ومتابعة الاستخدام بعد أن تنخفض حرارة المحرك إلى القيمة الطبيعية.

ارتفاع حرارة البطارية



راجع دليل قسم الصيانة [تنظيف الفلتر HEPA] لإزالة الفلتر واستبداله.



استبدل الفلتر



يرجى التواصل مع مختص خدمة ما بعد البيع من أجل الصيانة.

اضغط على  مع الاستمرار لمدة 5 ثانية للدخول إلى شاشة العد التنزالي لإعادة تعيين الفلتر. عندما يظهر  على الشاشة، فإنه يشير إلى نجاح إعادة التعيين.



إعادة تعيين الفلتر (ت 5)

الأسئلة الشائعة

إذا كانت المكنسة لا تعمل بشكل صحيح، فيرجى الرجوع إلى جدول استكشاف الأخطاء وإصلاحها أدناه.

الأخطاء	الأسباب المحتملة	الحلول
المكنسة لا تعمل	بطارية المكنسة فارغة أو منخفضة.	اشحن المكنسة بالكامل ثم استأنف التشغيل.
	تم تشغيل وضع الحماية من السخونة الزائدة بسبب انسداد.	انتظر إلى أن تبرد المكنسة ثم أعد تنشيطها.
	تعرضت فتحة الشفط أو ممر الهواء إلى الانسداد.	قم بإزالة أي حواجز من فتحة الشفط أو ممر الهواء.
ضعف قوة الشفط	حجرة الغبار ممتلئة و/أو مجموعة فلاتر HEPA مسدودة.	أفرغ حجرة الغبار وقم بتنظيف مجموعة فلاتر HEPA.
		أزل أي حواجز موجودة في الأداة الملحقة.
الموتور يصدر صوت غريب	تعرضت فتحة الشفط أو ذراع التمديد إلى الانسداد.	أزل أي حواجز موجودة في فتحة الشفط الرئيسية أو ذراع التمديد.
المؤشر الأول باللون الأحمر بعد تشغيل المكنسة	البطارية تالفة.	يرجى الاتصال بقسم خدمة ما بعد البيع للصيانة.
يوميض المؤشر الأول باللون الأحمر بعد تشغيل المكنسة.	محول الطاقة غير متوافق.	لا تستخدم سوى محول الطاقة الأصلي لشحن المكنسة.
لا يضيء مؤشر الشحن البطارية أثناء الشحن	المحول ليس موصلاً بالمكنسة.	تأكد من أن محول الطاقة موصل بشكل صحيح.
	البطارية مشحونة بالكامل ودخلت في وضع السكون.	يمكن استخدامها بشكل طبيعي.
	إذا استمرت المشكلة بعد استبعاد الاحتمالين المذكورين أعلاه،	يرجى الاتصال بقسم خدمة ما بعد البيع للصيانة.
الشحن بطيء	درجة حرارة البطارية منخفضة جدًا أو مرتفعة جدًا.	انتظر إلى أن تصبح درجة حرارة البطارية طبيعية، ثم عاود الاستخدام.

For further information, please visit www.dreame-technology.com
Manufactured by: Dreame Trading (Tianjin) Co., Ltd.



Made in China

VVN6-EU-R02